



REPÚBLICA FEDERATIVA DO BRASIL
CADASTRO NACIONAL DA PESSOA JURÍDICA

FLS. Nº 935
 Rubrica _____

| | | |
|--|---|---------------------------------------|
| NÚMERO DE INSCRIÇÃO 31.499.939/0001-76 MATRIZ | COMPROVANTE DE INSCRIÇÃO E DE SITUAÇÃO CADASTRAL | DATA DE ABERTURA 13/09/2018 |
|--|---|---------------------------------------|

| |
|---|
| NOME EMPRESARIAL M.K.R. COMERCIO DE EQUIPAMENTOS LTDA |
|---|

| | |
|---|---------------------|
| TÍTULO DO ESTABELECIMENTO (NOME DE FANTASIA) M.K.R. | PORTE EPP |
|---|---------------------|

| |
|--|
| CÓDIGO E DESCRIÇÃO DA ATIVIDADE ECONÔMICA PRINCIPAL 47.89-0-99 - Comércio varejista de outros produtos não especificados anteriormente |
|--|

| |
|--|
| CÓDIGO E DESCRIÇÃO DAS ATIVIDADES ECONÔMICAS SECUNDÁRIAS 33.21-0-00 - Instalação de máquinas e equipamentos industriais 33.14-7-10 - Manutenção e reparação de máquinas e equipamentos para uso geral não especificados anteriormente 47.44-0-01 - Comércio varejista de ferragens e ferramentas 46.63-0-00 - Comércio atacadista de Máquinas e equipamentos para uso industrial; partes e peças 46.65-6-00 - Comércio atacadista de máquinas e equipamentos para uso comercial; partes e peças 46.64-8-00 - Comércio atacadista de máquinas, aparelhos e equipamentos para uso odonto-médico-hospitalar; partes e peças 46.45-1-01 - Comércio atacadista de instrumentos e materiais para uso médico, cirúrgico, hospitalar e de laboratórios |
|--|

| |
|---|
| CÓDIGO E DESCRIÇÃO DA NATUREZA JURÍDICA 206-2 - Sociedade Empresária Limitada |
|---|

| | | |
|---|---------------------|------------------------------|
| LOGRADOURO R MARECHAL MASCARENHAS DE MORAES | NÚMERO 88 | COMPLEMENTO SALA B |
|---|---------------------|------------------------------|

| | | | |
|--------------------------|---|-------------------------------|-----------------|
| CEP 16.075-370 | BAIRRO/DISTRITO PARQUE INDUSTRIAL | MUNICÍPIO ARACATUBA | UF SP |
|--------------------------|---|-------------------------------|-----------------|

| | |
|--|---|
| ENDEREÇO ELETRÔNICO KCR@KCREQUIPAMENTOS.COM.BR | TELEFONE (18) 2102-5500/ (18) 2102-5502 |
|--|---|

| |
|--|
| ENTE FEDERATIVO RESPONSÁVEL (EFR) ***** |
|--|

| | |
|------------------------------------|---|
| SITUAÇÃO CADASTRAL ATIVA | DATA DA SITUAÇÃO CADASTRAL 13/09/2018 |
|------------------------------------|---|

| |
|------------------------------|
| MOTIVO DE SITUAÇÃO CADASTRAL |
|------------------------------|

| | |
|----------------------------|------------------------------------|
| SITUAÇÃO ESPECIAL ***** | DATA DA SITUAÇÃO ESPECIAL ***** |
|----------------------------|------------------------------------|

Aprovado pela Instrução Normativa RFB nº 2.119, de 06 de dezembro de 2022.

Emitido no dia **14/12/2023 às 20:44:28** (data e hora de Brasília).

Página: 1/1

O presente documento digital foi conferido com o original e assinado digitalmente por Tiago de Oliveira Teixeira, em quinta-feira, 9 de março de 2023 16:15:31 GMT-03:00, CNS: 11.337-3 - 3º TABELIÃO DE NOTAS E DE PROTESTO DE LETRAS E TÍTULOS/SP, nos termos da medida provisória nº 200-2 de 24 de agosto de 2001. Sua autenticidade deverá ser confirmada no endereço eletrônico www.cenad.org.br/autenticidade. O presente documento digital pode ser convertido em papel por meio de autenticação no Tabelaionato de Notas. Provimento nº 100/2020 CNJ - artigo 22.

REPUBLICA FEDERATIVA DO BRASIL

ESTADO DE SÃO PAULO

SECRETARIA DA SEGURANÇA PÚBLICA

INSTITUTO DE IDENTIFICAÇÃO - CARLOS GUNBLETON DAUNT

8880-0

26794052

ASSINATURA DO TITULAR

CARTERINA DE IDENTIDADE



NAO PLASTIFICAR

VÁLIDA EM TODO O TERRITÓRIO NACIONAL

REGISTRO GERAL 27.601.293-8 2 via DATA DE EXPEDIÇÃO 14/04/2015

NOME KAREN CRISTIANE RIBEIRO STANICHESKI

FILIAÇÃO MARCOS RIBEIRO VERA ROMANAZZI RIBEIRO

NATURALIDADE/UF ARAÇATUBA - SP DATA DE NASCIMENTO 21/03/1979

DOC ORIGINAL ARAÇATUBA-SP ARAÇATUBA CC: V.B152/RLSº037/MP31109

CPF 277277558/50

ASSINATURA DO DIRETOR

LEI Nº 7.116 DE 29/06/83

FLS. Nº 236
Rubrica _____

REPÚBLICA FEDERATIVA DO BRASIL

ESTADO DE SÃO PAULO
SECRETARIA DA SEGURANÇA PÚBLICA
INSTITUTO DE IDENTIFICAÇÃO RICARDO GUMBLETON DAUNT

500-9
LEDP



Wagner Stanichieski
ASSINATURA DO TITULAR

CARTEIRA DE IDENTIDADE

MOORE FORMULÁRIOS LTDA

FLS. Nº 937
Rubrica _____

VÁLIDA EM TODO O TERRITÓRIO NACIONAL

REGISTRO GERAL 27.221.631-8 DATA DE EXPEDIÇÃO 02/AGO/95

NOME WAGNER STANICHESKI

FILIAÇÃO CARLOS STANICHESKI
E MARIA PARDINI STANICHESKI

NATURALIDADE ARAÇATUBA -SP DATA DE NASCIMENTO 23/SET/1976

DOC. ORIGEM ARAÇATUBA-SP
ARAÇATUBA
CN:LV.A120/FLS.114 /N.002684

CPF

João Carlos de Faria
ASSINATURA DO DIRETOR

LEI Nº 7.116 DE 29/08/83

MOORE FORMULÁRIOS LTDA

CARTÓRIO AZEVEDO BASTOS 1º OFÍCIO DE REGISTRO CIVIL DAS PESSOAS NATURAIS E TABELIONATO DE NOTAS - Código CNJ 06.870-0
Av. Presidente Epitácio Pessoa, 1166 - Barro Preto - João Pessoa/PB - CEP 51020-000 - www.joaoazevedobastos.com.br - Tel: (33) 3244-9000 - Fax: (33) 3244-9000

Autenticação Digital

De acordo com os artigos 1º, 3º e 7º Inc. Vº Art. 41 e 52 da Lei Federal 8.950/1994 e Art. 6º Inc. XII da Lei Estadual 8.721/2006 autentica a presente imagem digitalizada, reprodução fiel do documento apresentado e conferido neste ato. O referido é verdade. Dou fé.

Cód. Autenticação: 97042611181705130091-1; Data: 26/11/2018 17:10:07

Selo Digital de Fiscalização Tipo Normal C: AHV06912-NLGD;
Valor Total do Ato: R\$ 4,23

Bel. Váber de Miranda Cavalcanti
Titular

Confira os dados do ato em: <https://selodigital.tjpb.jus.br>

REPÚBLICA FEDERATIVA DO BRASIL
ESTADO DA PARAÍBA
CARTÓRIO AZEVEDO BASTOS
FUNDADO EM 1888

PRIMEIRO REGISTRO CIVIL DE NASCIMENTO E ÓBITOS E PRIVATIVO DE CASAMENTOS, INTERDIÇÕES E TUTELAS DA COMARCA DE
JOÃO PESSOA

Av. Eptácio Pessoa, 1145 Bairro dos Estados 58030-00, João Pessoa PB
Tel.: (83) 3244-5404 / Fax: (83) 3244-5484
<http://www.azevedobastos.not.br>
E-mail: cartorio@azevedobastos.not.br

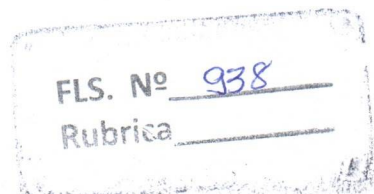

DECLARAÇÃO DE SERVIÇO DE AUTENTICAÇÃO DIGITAL

O Bel. Válber Azevêdo de Miranda Cavalcanti, Oficial do Primeiro Registro Civil de Nascimentos e Óbitos e Privativo de Casamentos, Interdições e Tutelas com atribuição de autenticar e reconhecer firmas da Comarca de João Pessoa Capital do Estado da Paraíba, em virtude de Lei, etc...

DECLARA para os devidos fins de direito que, o documento em anexo identificado individualmente em cada Código de Autenticação Digital¹ ou na referida sequência, foi autenticado de acordo com as Legislações e normas vigentes².

DECLARO ainda que, para garantir transparência e segurança jurídica de todos os atos oriundos da atividade Notarial e Registral no Estado da Paraíba, foi instituído pela Lei Nº 10.132, de 06 de novembro de 2013, a aplicação obrigatória de um Selo Digital de Fiscalização Extrajudicial em todos os atos de notas e registro, composto de um código único (por exemplo: Selo Digital: ABC12345-X1X2) e dessa forma, cada autenticação processada pela nossa Serventia pode ser verificada e confirmada tantas vezes quanto for necessário através do site do Tribunal de Justiça do Estado da Paraíba, endereço <https://corregedoria.tjpb.jus.br/selo-digital/>

A autenticação digital do documento faz prova de que, na data e hora em que ela foi realizada, a empresa M.K.R. COMERCIO DE EQUIPAMENTOS EIRELI tinha posse de um documento com as mesmas características que foram reproduzidas na cópia autenticada, sendo da empresa M.K.R. COMERCIO DE EQUIPAMENTOS EIRELI a responsabilidade, única e exclusiva, pela idoneidade do documento apresentado a este Cartório.

Esta DECLARAÇÃO foi emitida em **25/08/2020 10:37:38 (hora local)** através do sistema de autenticação digital do Cartório Azevedo Bastos, de acordo com o Art. 1º, 10º e seus §§ 1º e 2º da MP 2200/2001, como também, o documento eletrônico autenticado contendo o Certificado Digital do titular do Cartório Azevedo Bastos, poderá ser solicitado diretamente a empresa **M.K.R. COMERCIO DE EQUIPAMENTOS EIRELI** ou ao Cartório pelo endereço de e-mail autentica@azevedobastos.not.br

Para informações mais detalhadas deste ato, acesse o site <https://autdigital.azevedobastos.not.br> e informe o *Código de Autenticação Digital*.

Esta Declaração é válida por **tempo indeterminado** e está disponível para consulta em nosso site.

¹**Código de Autenticação Digital:** 97042611181705130091-1

²**Legislações Vigentes:** Lei Federal nº 8.935/94, Lei Federal nº 10.406/2002, Medida Provisória nº 2200/2001, Lei Federal nº 13.105/2015, Lei Estadual nº 8.721/2008, Lei Estadual nº 10.132/2013 e Provimento CGJ Nº 003/2014.

O referido é verdade, dou fé.

CHAVE DIGITAL

00005b1d734fd94f057f2d69fe6bc05baaec6ec31bbf906e784f42355d9ceb431dbd2695001b3848688e67d12a62dbba77af94210be26dc0161d59172e83023230082754836bf11b2c31a0fd3cb4b091



Presidência da República
Casa Civil
Medida Provisória Nº 2.200-2,
de 24 de agosto de 2001.



Este documento é o comprovante de inscrição no CADASTRO DE PESSOAS FÍSICAS - CPF, vedada a outorga por terceiros, salvo nos casos previstos na Legislação vigente.

Assinatura
Karen Cristiane Ribeiro
 KAREN CRISTIANE RIBEIRO

S E R P R O

VÁLIDO EM TODO O TERRITÓRIO NACIONAL
 Emitido em : 08/02/97

MINISTÉRIO DA FAZENDA
 Secretaria da Receita Federal

CPF - CADASTRO DE PESSOAS FÍSICAS

Nome
KAREN CRISTIANE RIBEIRO

Nº de Inscrição
277277558-50

Data do Nascimento
21/03/78



FLS. Nº 939
 Rubrica _____

CARTÓRIO AZEVEDO BASTOS 1º OFÍCIO DE REGISTRO CIVIL DAS PESSOAS NATURAIS
 E TABELIONATO DE NOTAS - Código CNJ 06.870-0
 Av. Presidente Epitácio Pessoa, 116 - Bairro Dos Estados - João Pessoa/PB - CEP 56020-000 - www.azevedobastos.net.br - Tel: (51) 3344-5044 - Fax: (51) 3344-3344

Autenticação Digital

De acordo com os artigos 1º, 3º e 7º Inc. V 8º, 41 e 62 da Lei Federal 8.933/1994 e Art. 6º Inc. XII da Lei Estadual 8.721/2008 autentico a presente imagem digitalizada, reprodução fiel do documento apresentado e conferido neste ato. O referido é verdade. Dou fé.

Cód. Autenticação: 97042510180827080837-1; Data: 25/10/2018 08:34:11

Selo Digital de Fiscalização Tipo Normal C: AHQ14715-6XY2;
 Valor Total do Ato: R\$ 4,23

Bel. Válber de Miranda Cavalcanti
 Titular

Confira os dados do ato em: <https://selodigital.tjpb.jus.br>

REPÚBLICA FEDERATIVA DO BRASIL
ESTADO DA PARAÍBA
CARTÓRIO AZEVEDO BASTOS
FUNDADO EM 1888

PRIMEIRO REGISTRO CIVIL DE NASCIMENTO E ÓBITOS E PRIVATIVO DE CASAMENTOS, INTERDIÇÕES E TUTELAS DA COMARCA DE
JOÃO PESSOA

Av. Eptácio Pessoa, 1145 Bairro dos Estados 58030-00, João Pessoa PB
Tel.: (83) 3244-5404 / Fax: (83) 3244-5484
<http://www.azevedobastos.not.br>
E-mail: cartorio@azevedobastos.not.br



FLS. Nº 940
Rubrica _____

DECLARAÇÃO DE SERVIÇO DE AUTENTICAÇÃO DIGITAL

O Bel. Válber Azevêdo de Miranda Cavalcanti, Oficial do Primeiro Registro Civil de Nascimentos e Óbitos e Privativo de Casamentos, Interdições e Tutelas com atribuição de autenticar e reconhecer firmas da Comarca de João Pessoa Capital do Estado da Paraíba, em virtude de Lei, etc...

DECLARA para os devidos fins de direito que, o documento em anexo identificado individualmente em cada Código de Autenticação Digital¹ ou na referida sequência, foi autenticado de acordo com as Legislações e normas vigentes².

DECLARO ainda que, para garantir transparência e segurança jurídica de todos os atos oriundos da atividade Notarial e Registral no Estado da Paraíba, foi instituído pela Lei Nº 10.132, de 06 de novembro de 2013, a aplicação obrigatória de um Selo Digital de Fiscalização Extrajudicial em todos os atos de notas e registro, composto de um código único (por exemplo: Selo Digital: ABC12345-X1X2) e dessa forma, cada autenticação processada pela nossa Serventia pode ser verificada e confirmada tantas vezes quanto for necessário através do site do Tribunal de Justiça do Estado da Paraíba, endereço <https://corregedoria.tjpb.jus.br/selo-digital/>

A autenticação digital do documento faz prova de que, na data e hora em que ela foi realizada, a empresa M.K.R. COMERCIO DE EQUIPAMENTOS EIRELI tinha posse de um documento com as mesmas características que foram reproduzidas na cópia autenticada, sendo da empresa M.K.R. COMERCIO DE EQUIPAMENTOS EIRELI a responsabilidade, única e exclusiva, pela idoneidade do documento apresentado a este Cartório.

Esta DECLARAÇÃO foi emitida em **31/07/2020 10:24:04 (hora local)** através do sistema de autenticação digital do Cartório Azevedo Bastos, de acordo com o Art. 1º, 10º e seus §§ 1º e 2º da MP 2200/2001, como também, o documento eletrônico autenticado contendo o Certificado Digital do titular do Cartório Azevedo Bastos, poderá ser solicitado diretamente a empresa **M.K.R. COMERCIO DE EQUIPAMENTOS EIRELI** ou ao Cartório pelo endereço de e-mail autentica@azevedobastos.not.br

Para informações mais detalhadas deste ato, acesse o site <https://autdigital.azevedobastos.not.br> e informe o *Código de Consulta desta Declaração*.

A consulta desta Declaração estará disponível em nosso site.

¹**Código de Autenticação Digital:** 97042510180827080837-1

²**Legislações Vigentes:** Lei Federal nº 8.935/94, Lei Federal nº 10.406/2002, Medida Provisória nº 2200/2001, Lei Federal nº 13.105/2015, Lei Estadual nº 8.721/2008, Lei Estadual nº 10.132/2013 e Provimento CGJ Nº 003/2014.

O referido é verdade, dou fé.

CHAVE DIGITAL

00005b1d734fd94f057f2d69fe6bc05b6176d807e0e678be7c4dfc9278e768f4fa2bd39e9d0758197fed2304645a0d143ca19aa1b6784041bae423f437f8c26830082754836bf11b2c31a0fd3cb4b091



Presidência da República
Casa Civil
Medida Provisória Nº 2.200-2,
de 24 de agosto de 2001.





MINISTÉRIO DA FAZENDA
Secretaria da Receita Federal

CPF - CADASTRO DE PESSOAS FÍSICAS

Nome

WAGNER STANICHESKI

Nº de inscrição

214137258-56

Data do Nascimento

23/09/76



FLS. Nº 945
Rubrica _____

Este documento é o comprovante de inscrição no CADASTRO DE PESSOAS FÍSICAS - CPF, vedada a exigência por terceiros, salvo nos casos previstos na Legislação vigente.

Assinatura

WAGNER STANICHESKI

S
E
R
V
I
C
I
O

VÁLIDO EM TODO O TERRITÓRIO NACIONAL

Emitido em : **18/09/96**

CARTÓRIO AZEVEDO BASTOS 1º OFÍCIO DE REGISTRO CIVIL DAS PESSOAS NATURAIS
E TABELIONATO DE NOTAS - Código CNJ 06.870-0
Av. Presidente Epitácio Pessoa, 116 - Bairro Dos Estúdios - João Pessoa/PB - CEP 51020-000 @ www.cartorioabastos.pb.gov.br - Tel. (81) 3344-5004 - Fax: (81) 3344-5004

Autenticação Digital

De acordo com os artigos 1º, 3º e 7º inc. V 8º, 41 e 52 da Lei Federal 8.950/1994 e Art. 6º inc. XII da Lei Estadual 8.721/2008 autentico a presente imagem digitalizada, reprodução fiel do documento apresentado e conferido neste ato. O referido é verdade. Dou fé.

Cód. Autenticação: 97042711180933000887-1; Data: 27/11/2018 09:42:06

Selo Digital de Fiscalização Tipo Normal C: AHV07524-5YL6;
Valor Total do Ato: R\$ 4,23

Bel. Válder de Miranda Cavalcanti
Titular
Confira os dados do ato em: <https://selodigital.tjpb.jus.br>

REPÚBLICA FEDERATIVA DO BRASIL
ESTADO DA PARAÍBA
CARTÓRIO AZEVEDO BASTOS
FUNDADO EM 1888

PRIMEIRO REGISTRO CIVIL DE NASCIMENTO E ÓBITOS E PRIVATIVO DE CASAMENTOS, INTERDIÇÕES E TUTELAS DA COMARCA DE
JOÃO PESSOA

Av. Eptácio Pessoa, 1145 Bairro dos Estados 58030-00, João Pessoa PB
Tel.: (83) 3244-5404 / Fax: (83) 3244-5484
<http://www.azevedobastos.not.br>
E-mail: cartorio@azevedobastos.not.br

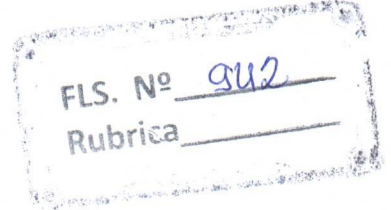

DECLARAÇÃO DE SERVIÇO DE AUTENTICAÇÃO DIGITAL

O Bel. Válber Azevêdo de Miranda Cavalcanti, Oficial do Primeiro Registro Civil de Nascimentos e Óbitos e Privativo de Casamentos, Interdições e Tutelas com atribuição de autenticar e reconhecer firmas da Comarca de João Pessoa Capital do Estado da Paraíba, em virtude de Lei, etc...

DECLARA para os devidos fins de direito que, o documento em anexo identificado individualmente em cada Código de Autenticação Digital¹ ou na referida sequência, foi autenticado de acordo com as Legislações e normas vigentes².

DECLARO ainda que, para garantir transparência e segurança jurídica de todos os atos oriundos da atividade Notarial e Registral no Estado da Paraíba, foi instituído pela Lei Nº 10.132, de 06 de novembro de 2013, a aplicação obrigatória de um Selo Digital de Fiscalização Extrajudicial em todos os atos de notas e registro, composto de um código único (por exemplo: Selo Digital: ABC12345-X1X2) e dessa forma, cada autenticação processada pela nossa Serventia pode ser verificada e confirmada tantas vezes quanto for necessário através do site do Tribunal de Justiça do Estado da Paraíba, endereço <https://corregedoria.tjpb.jus.br/selo-digital/>

A autenticação digital do documento faz prova de que, na data e hora em que ela foi realizada, a empresa M.K.R. COMERCIO DE EQUIPAMENTOS EIRELI tinha posse de um documento com as mesmas características que foram reproduzidas na cópia autenticada, sendo da empresa M.K.R. COMERCIO DE EQUIPAMENTOS EIRELI a responsabilidade, única e exclusiva, pela idoneidade do documento apresentado a este Cartório.

Esta DECLARAÇÃO foi emitida em **25/08/2020 10:32:37 (hora local)** através do sistema de autenticação digital do Cartório Azevedo Bastos, de acordo com o Art. 1º, 10º e seus §§ 1º e 2º da MP 2200/2001, como também, o documento eletrônico autenticado contendo o Certificado Digital do titular do Cartório Azevedo Bastos, poderá ser solicitado diretamente a empresa **M.K.R. COMERCIO DE EQUIPAMENTOS EIRELI** ou ao Cartório pelo endereço de e-mail autentica@azevedobastos.not.br

Para informações mais detalhadas deste ato, acesse o site <https://autdigital.azevedobastos.not.br> e informe o Código de Autenticação Digital..

Esta Declaração é válida por **tempo indeterminado** e está disponível para consulta em nosso site.

¹Código de Autenticação Digital: 97042711180933000887-1

²Legislações Vigentes: Lei Federal nº 8.935/94, Lei Federal nº 10.406/2002, Medida Provisória nº 2200/2001, Lei Federal nº 13.105/2015, Lei Estadual nº 8.721/2008, Lei Estadual nº 10.132/2013 e Provimento CGJ N° 003/2014.

O referido é verdade, dou fé.

CHAVE DIGITAL

00005b1d734fd94f057f2d69fe6bc05baaec6ec31bbf906e784f42355d9ceb433eb78308e5b71a944e0da11f2b28e71420055460aebd3ca68967796e559177d630082754836bf11b2c31a0fd3cb4b091

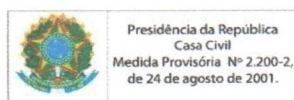

CONVÊNIO ARAÇATUBA

JUCESP



JUCESP PROTOCOLO
2.161.899/18-1



13

23 11 10

FLS. Nº 943

Rubrica

**INSTRUMENTO PARTICULAR DE ALTERAÇÃO E CONSOLIDAÇÃO DE
CONTRATO SOCIAL DE**

M.K.R. COMÉRCIO DE EQUIPAMENTOS EIRELI

NIRE: 3560225856-1

CNPJ/MF: 31.499.939/0001-76

VALÉRIA STANICHESKI, brasileira, maior, solteira, empresária, residente e domiciliada na rua América do Sul, 782, Vila Carvalho, CEP 16.025-300, neste município e comarca de Araçatuba, Estado de São Paulo, nascida aos 23/10/1985, natural de Araçatuba/SP, portadora do documento de identidade RG nº 40.262.271-6 SSP/SP e do CPF nº 351.626.258-33,

ÚNICA sócia componente da sociedade empresária individual de responsabilidade limitada, que gira no município de Araçatuba, Estado de São Paulo, sob a denominação de M.K.R. COMÉRCIO DE EQUIPAMENTOS EIRELI, com sede e foro na Rua Marechal Mascarenhas de Moraes, nº 88, sala B, Parque Industrial, CEP 16.075-370, neste município e comarca de Araçatuba, Estado de São Paulo, com Contrato Social arquivado na Junta Comercial do Estado de São Paulo sob o NIRE nº 3560225856-1, em sessão de 13/09/2018, inscrita no CNPJ sob nº **31.499.939/0001-76**, resolve, na melhor forma de Direito, alterar o instrumento social mediante as cláusulas e condições seguintes:

O presente documento digital foi conferido com o original e assinado digitalmente por Tiago de Oliveira Teixeira, em quinta-feira, 12 de janeiro de 2023 16:45:15 GMT-03:00, CNS: 11.337-3 - 3º TABELIÃO DE NOTAS E DE PROTEÇÃO DE LETRAS E TÍTULOS/SP, nos termos da medida provisória N. 2.200-2 de 24 de agosto de 2001. Sua autenticidade deverá ser confirmada no endereço eletrônico www.cenad.org.br/autenticidade. O presente documento digital pode ser convertido em papel por meio de autenticação no Tabelionato de Notas. Provisamento nº 100/2020 CNJ - artigo 22.

JUL 13 2023

13

23 11 18

FLS. Nº 944
Rubrica _____

CLÁUSULA 1ª - A sócia **VALÉRIA STANICHESKI**, já qualificada no preâmbulo deste instrumento, decide se retirar da sociedade e pela venda que faz da totalidade de suas cotas do capital social conforme segue:

Parágrafo 1º - Para o Sr. **WAGNER STANICHESKI**, brasileiro, casado sob o regime da comunhão parcial de bens, maior, natural da cidade de Araçatuba/SP, nascido em 23/09/1976, empresário, portador da Cédula de Identidade RG nº 27.221.631-8, emitido em 02/08/1995, e do CPF 214.137.258-56, residente e domiciliado na Rua Ary Villela Martins, 294, Bairro Condomínio Habiana I, CEP 16.052-900, na cidade de Araçatuba, Estado de São Paulo, que adquire 95.400 quotas, no valor nominal unitário de R\$ 1,00 (Um) real cada uma, totalizando a importância de R\$ 95.400,00 (noventa e cinco mil e quatrocentos reais).

Parágrafo 2º - O pagamento será realizado em uma parcela de R\$ 95.400,00 (noventa e cinco mil e quatrocentos reais), no ato da assinatura deste, mediante recibo, dando plena, geral e rasa quitação da quantia paga, declarando que recebeu da Sociedade, todos seus direitos e haveres, não tendo nada a reclamar, seja a qualquer título.

CLÁUSULA 2ª- Em decorrência das alterações descritas na cláusula anterior, a cláusula 3ª do contrato social passa a ter seguinte redação:

CLÁUSULA TERCEIRA - Do Capital Social.

[Handwritten signatures and initials in blue ink]

JUCESP

13

23 11 18

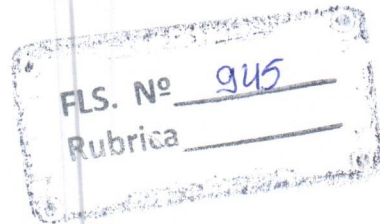

O capital social é de R\$ 95.400,00 (noventa e cinco mil e quatrocentos reais), totalmente integralizado em moeda corrente do País, detido, em sua totalidade, pelo Titular **WAGNER STANICHESKI**.

PARÁGRAFO ÚNICO - A responsabilidade da titular **WAGNER STANICHESKI** é limitada á importância total do capital integralizado.

CLÁUSULA 3ª – O titular **CONSOLIDA** o contrato social da Empresa, que passa a vigorar com a redação abaixo, permanecendo em pleno vigor as demais disposições contratuais não alteradas por este instrumento.

CONSOLIDAÇÃO CONTRATUAL

M.K.R. COMÉRCIO DE EQUIPAMENTOS EIRELI

NIRE: 3560225856-1

CNPJ/MF: 31.499.939/0001-76

WAGNER STANICHESKI, brasileiro, casado sob o regime da comunhão parcial de bens, maior, natural da cidade de Araçatuba/SP, nascido em

O presente documento digital foi conferido com o original e assinado digitalmente por Tiago de Oliveira Teixeira, em quinta-feira, 12 de janeiro de 2023 16:45:15 GMT-03:00, CNS: 11.337-3 - 3º TABELIÃO DE NOTAS E DE PROTESTO DE LETRAS E TÍTULOS/SP, nos termos da medida provisória N. 2.200-2 de 24 de agosto de 2001. Sua autenticidade deverá ser confirmada no endereço eletrônico www.cenad.org.br/autenticidade. O presente documento digital pode ser convertido em papel por meio de autenticação no Tabelionato de Notas. Provimento nº 100/2020 CNJ - artigo 22.

JUCESP

13

231110

FLS. Nº 916
Rubrica _____

23/09/1976, empresário, portador da Cédula de Identidade RG nº 27.221.631-8, emitido em 02/08/1995, e do CPF 214.137.258-56, residente e domiciliado na Rua Ary Villela Martins, 294, Bairro Condomínio Habiana I, CEP 16.052-900, na cidade de Araçatuba, Estado de São Paulo,

ÚNICO sócio componente da sociedade empresária individual de responsabilidade limitada, que gira no município de Araçatuba, Estado de São Paulo, sob a denominação de **M.K.R. COMÉRCIO DE EQUIPAMENTOS EIRELI**, com sede e foro na Rua Marechal Mascarenhas de Moraes, nº 88, sala B, Parque Industrial, CEP 16.075-370, neste município e comarca de Araçatuba, Estado de São Paulo, com Contrato Social arquivado na Junta Comercial do Estado de São Paulo sob o NIRE nº 3560225856-1, em sessão de 13/09/2018, inscrita no CNPJ sob nº 31.499.939/0001-76, o qual se regerá, doravante, pelo presente ATO CONSTITUTIVO:

CLÁUSULA PRIMEIRA – NOME EMPRESARIAL

A empresa girará sob nome empresarial de **M.K.R. COMÉRCIO DE EQUIPAMENTOS EIRELI**.

CLÁUSULA SEGUNDA – ENDEREÇO DA SEDE

A sede da empresa será na Rua Marechal Mascarenhas de Moraes, nº 88, sala B, Parque Industrial, CEP 16.075-370, neste município e comarca de Araçatuba, Estado de São Paulo.

[Handwritten signatures and initials]

JUCESP

13

23 11 18

FLS. Nº 947

Rubrica

CLÁUSULA TERCEIRA – DO CAPITAL SOCIAL

O capital social é de R\$ 95.400,00 (noventa e cinco mil e quatrocentos reais), totalmente integralizado em moeda corrente do País e representado por uma quota de igual valor nominal.

CLÁUSULA QUARTA- DO OBJETO SOCIAL

A empresa tem por objeto social a exploração do ramo **de comércio de equipamentos de medição e pesagem, Comércio varejistas de artigos funerários (47.89.0.99); Instalação de máquinas, controladores, dosadores, misturadoras, pesadores em geral (33.21.0.00), Manutenção e reparação de máquinas, controladores, dosadores, misturadoras, pesadores em geral (33.14.7.10), Comércio varejista de ferragens e produtos metalúrgicos em geral (47.44.0.01), comércio atacadista de máquinas e equipamentos para uso industrial; partes e peças (46.63-0-00), comércio atacadista de máquinas e equipamentos para uso comercial (46.65-6-00); comércio atacadista de mobiliário odontológico e médico-hospitalar e suas partes e peças (4664-8/00), comércio atacadista de instrumentos e materiais para uso médico, cirúrgico, hospitalar, odontológico e de laboratórios (4645-1/01) e prestação de serviços na manutenção e instalações, podendo ser modificado ou estendido, a critério da sócio.**

CLÁUSULA QUINTA – PRAZO DE DURAÇÃO

JUCESP

13

23 11 18

FLS. Nº 948
Rubrica _____

A empresa iniciou suas atividades em 13/09/2018, possuindo prazo indeterminado de duração.

CLÁUSULA SEXTA – DATA DE ENCERRAMENTO DO EXERCÍCIO

O exercício social coincidirá com o ano calendário civil, encerrando-se a 31 de dezembro de cada ano.

CLAUSULA SÉTIMA - ADMINISTRAÇÃO

A Administração da empresa caberá ao **WAGNER STANICHESKI** já qualificado no preâmbulo deste instrumento, com os poderes para direção, gerência e administração da sociedade, podendo assinar contratos, passar recibos, dar quitação, emitir cheques bancários, aceitar, emitir ou endossar títulos comerciais ou financeiros, tais como letras de câmbio, notas promissórias, documentos relativos à outorga ou alienação de bens imóveis da sociedade e, praticar todos os atos que importem em direitos e obrigações da mesma, inclusive os atos que possam representá-la perante as repartições públicas e autarquias federais, estaduais e municipais, em juízo ou fora dele.

Parágrafo primeiro – A sociedade poderá nomear procuradores com poderes especiais, sendo defeso a delegação de poderes do uso da denominação social para fins estranhos ao objeto social.

CLAUSULA OITAVA – DECLARAÇÃO DO TITULAR

JUCESP

13

23 11 10

FLS. Nº 919
Rubrica _____

Declaro que não participo de nenhuma outra empresa da modalidade EIRELI.

CLAUSULA NONA – DECLARAÇÃO DE DESIMPEDIMENTO PARA O EXERCÍCIO DA ADMINISTRAÇÃO

O Administrador declara, sob as penas da Lei, de que não está impedida de exercer a administração de empresa individual de responsabilidade limitada, por lei especial, ou em virtude de condenação criminal, ou por se encontrarem sob os efeitos dela, a pena que vede, ainda que temporariamente, o acesso a cargos públicos; ou por crime falimentar, de prevaricação, peita ou suborno, concussão, peculato ou contra a economia popular, contra o sistema financeiro nacional, contra normas de defesa da concorrência, contra as relações de consumo, fé pública ou a propriedade.

CLÁUSULA DÉCIMA- ABERTURA, ALTERAÇÃO E EXTINÇÃO DE FILIAIS

A empresa poderá a qualquer tempo criar, alterar ou extinguir filiais e outros estabelecimentos no País ou fora dele, mediante deliberação do titular.

CLÁUSULA DÉCIMA PRIMEIRA – DO FORO

Fica eleito o foro de Araçatuba/SP para o exercício e o cumprimento dos direitos e obrigações resultantes deste instrumento constitutivo.

JUCESP

17

2018

FLS. Nº 950
Rubrica _____

E por estar de pleno acordo assino o presente instrumento de alteração da empresa EIRELI., em 3 (três) vias de igual valor, teor e forma, na presença de duas testemunhas.

Araçatuba-SP, 07 de novembro de 2018.

Valéria Stanichski

VALÉRIA STANICHESKI

Wagner Stanichski

WAGNER STANICHESKI

Testemunhas:

Marcio Ernica

Marcio Ernica

CPF 338.068.998-00

RG 35.165.004-0 SSP/SP

Danilo Junio da Silva Akama

Danilo Junio da Silva Akama

CPF 386.519.708-62

RG 46.262.026-8 SSP/SP

JUCESP
23 NOV 2018
ARAÇATUBA

SECRETARIA DE ENFERMAGEM, SAÚDE E EDUCAÇÃO
TECNOLOGIA E INOVAÇÃO
JUCESP
FLÁVIA R. BRITTO
SECRETARIA GERAL

503.103/18-4



JUCESP



MINISTÉRIO DA FAZENDA
Secretaria da Receita Federal do Brasil
Procuradoria-Geral da Fazenda Nacional

FLS. Nº 951
Rubrica _____

**CERTIDÃO POSITIVA COM EFEITOS DE NEGATIVA DE DÉBITOS RELATIVOS AOS TRIBUTOS
FEDERAIS E À DÍVIDA ATIVA DA UNIÃO**

Nome: M.K.R. COMERCIO DE EQUIPAMENTOS LTDA
CNPJ: 31.499.939/0001-76

Ressalvado o direito de a Fazenda Nacional cobrar e inscrever quaisquer dívidas de responsabilidade do sujeito passivo acima identificado que vierem a ser apuradas, é certificado que:

1. constam débitos administrados pela Secretaria da Receita Federal do Brasil (RFB) com exigibilidade suspensa nos termos do art. 151 da Lei nº 5.172, de 25 de outubro de 1966 - Código Tributário Nacional (CTN), ou objeto de decisão judicial que determina sua desconsideração para fins de certificação da regularidade fiscal, ou ainda não vencidos; e
2. não constam inscrições em Dívida Ativa da União (DAU) na Procuradoria-Geral da Fazenda Nacional (PGFN).

Conforme disposto nos arts. 205 e 206 do CTN, este documento tem os mesmos efeitos da certidão negativa.

Esta certidão é válida para o estabelecimento matriz e suas filiais e, no caso de ente federativo, para todos os órgãos e fundos públicos da administração direta a ele vinculados. Refere-se à situação do sujeito passivo no âmbito da RFB e da PGFN e abrange inclusive as contribuições sociais previstas nas alíneas 'a' a 'd' do parágrafo único do art. 11 da Lei nº 8.212, de 24 de julho de 1991.

A aceitação desta certidão está condicionada à verificação de sua autenticidade na Internet, nos endereços <<http://rfb.gov.br>> ou <<http://www.pgfn.gov.br>>.

Certidão emitida gratuitamente com base na Portaria Conjunta RFB/PGFN nº 1.751, de 2/10/2014.

Emitida às 13:39:37 do dia 16/12/2023 <hora e data de Brasília>.

Válida até 13/06/2024.

Código de controle da certidão: **4C2B.F4AC.A66F.B675**

Qualquer rasura ou emenda invalidará este documento.

[Voltar](#)[Imprimir](#)FLS. Nº 952
Rubrica _____

Certificado de Regularidade do FGTS - CRF

Inscrição: 31.499.939/0001-76
Razão Social: MKR COMERCIO DE EQUIPAMENTOS EIRELI
Endereço: R MARECHAL MASCARENHAS DE MORAES 88 SALA B / PARQUE INDUSTRIAL / ARACATUBA / SP / 16075-370

A Caixa Econômica Federal, no uso da atribuição que lhe confere o Art. 7, da Lei 8.036, de 11 de maio de 1990, certifica que, nesta data, a empresa acima identificada encontra-se em situação regular perante o Fundo de Garantia do Tempo de Serviço - FGTS.

O presente Certificado não servirá de prova contra cobrança de quaisquer débitos referentes a contribuições e/ou encargos devidos, decorrentes das obrigações com o FGTS.

Validade: 07/01/2024 a 05/02/2024

Certificação Número: 2024010700424814617850

Informação obtida em 08/01/2024 08:48:58

A utilização deste Certificado para os fins previstos em Lei esta condicionada a verificação de autenticidade no site da Caixa:
www.caixa.gov.br



PODER JUDICIÁRIO
JUSTIÇA DO TRABALHO

FLS. Nº 953
Rubrica _____

CERTIDÃO NEGATIVA DE DÉBITOS TRABALHISTAS

Nome: M.K.R. COMERCIO DE EQUIPAMENTOS LTDA (MATRIZ E FILIAIS)
CNPJ: 31.499.939/0001-76
Certidão nº: 72009424/2023
Expedição: 14/12/2023, às 21:05:51
Validade: 11/06/2024 - 180 (cento e oitenta) dias, contados da data de sua expedição.

Certifica-se que **M.K.R. COMERCIO DE EQUIPAMENTOS LTDA (MATRIZ E FILIAIS)**, inscrito(a) no CNPJ sob o nº **31.499.939/0001-76**, **NÃO CONSTA** como inadimplente no Banco Nacional de Devedores Trabalhistas. Certidão emitida com base nos arts. 642-A e 883-A da Consolidação das Leis do Trabalho, acrescentados pelas Leis ns.º 12.440/2011 e 13.467/2017, e no Ato 01/2022 da CGJT, de 21 de janeiro de 2022. Os dados constantes desta Certidão são de responsabilidade dos Tribunais do Trabalho.

No caso de pessoa jurídica, a Certidão atesta a empresa em relação a todos os seus estabelecimentos, agências ou filiais.

A aceitação desta certidão condiciona-se à verificação de sua autenticidade no portal do Tribunal Superior do Trabalho na Internet (<http://www.tst.jus.br>).

Certidão emitida gratuitamente.

INFORMAÇÃO IMPORTANTE

Do Banco Nacional de Devedores Trabalhistas constam os dados necessários à identificação das pessoas naturais e jurídicas inadimplentes perante a Justiça do Trabalho quanto às obrigações estabelecidas em sentença condenatória transitada em julgado ou em acordos judiciais trabalhistas, inclusive no concernente aos recolhimentos previdenciários, a honorários, a custas, a emolumentos ou a recolhimentos determinados em lei; ou decorrentes de execução de acordos firmados perante o Ministério Público do Trabalho, Comissão de Conciliação Prévia ou demais títulos que, por disposição legal, contiver força executiva.



Secretaria da Fazenda e Planejamento do Estado
de São Paulo

Débitos Tributários Não Inscritos na Dívida Ativa do Estado de São Paulo

CNPJ: 31.499.939/0001-76

FLS. Nº 954

Rubrica _____

Ressalvado o direito da Secretaria da Fazenda e Planejamento do Estado de São Paulo de apurar débitos de responsabilidade da pessoa jurídica acima identificada, é certificado que **não constam débitos** declarados ou apurados pendentes de inscrição na Dívida Ativa de responsabilidade do estabelecimento matriz/filial acima identificado.

Certidão nº 23100575611-02

Data e hora da emissão 17/10/2023 14:42:24

Validade 6 (seis) meses, contados da data de sua expedição.

Qualquer rasura ou emenda invalidará este documento.

A aceitação desta certidão está condicionada à verificação de sua autenticidade no sítio
www.pfe.fazenda.sp.gov.br



PROCURADORIA GERAL DO ESTADO

Procuradoria da Dívida Ativa

Certidão Negativa de Débitos Tributários da Dívida Ativa do Estado de São Paulo

CNPJ Base: 31.499.939

FLS. Nº 955
Rubrica _____

Ressalvado o direito de a Fazenda do Estado de São Paulo cobrar ou inscrever quaisquer dívidas de responsabilidade da pessoa jurídica/física acima identificada que vierem a ser apuradas, é certificado que:

não constam débitos inscritos em Dívida Ativa de responsabilidade do Interessado(a).

Tratando-se de CRDA emitida para pessoa jurídica, a pesquisa na base de dados é feita por meio do CNPJ Base, de modo que a certidão negativa abrange todos os estabelecimentos do contribuinte, cuja raiz do CNPJ seja aquela acima informada.

Certidão nº 52066485
Data e hora da emissão 14/12/2023 21:00:32
Validade 30 (TRINTA) dias, contados da emissão.

Folha 1 de 1
(hora de Brasília)

Certidão emitida nos termos da Resolução Conjunta SF-PGE nº 2, de 9 de maio de 2013.

Qualquer rasura ou emenda invalidará este documento.

A aceitação desta certidão está condicionada à verificação de sua autenticidade no sítio

<http://www.dividaativa.pge.sp.gov.br>



PREFEITURA MUNICIPAL DE ARAÇATUBA

Secretaria Municipal de Finanças
Departamento de Rendas Municipal

FLS. Nº 956
Rubrica _____

Certidão Negativa de Tributos Municipais

Certidão número : 9425-6533-7460
Contribuinte : M.K.R. COMERCIO DE EQUIPAMENTOS LTDA
CNPJ / CPF : 31.499.939/0001-76
Inscrição : 1640118
Endereço : RUA: MARECHAL MASCARENHAS DE MORAIS, 88 Compl.: SALA B.
Bairro : JARDIM PARQUE INDUSTRIAL, CEP: 16075-370.
Emitida em : 14/12/2023 às 21:04:12
Válida até : 13/01/2024

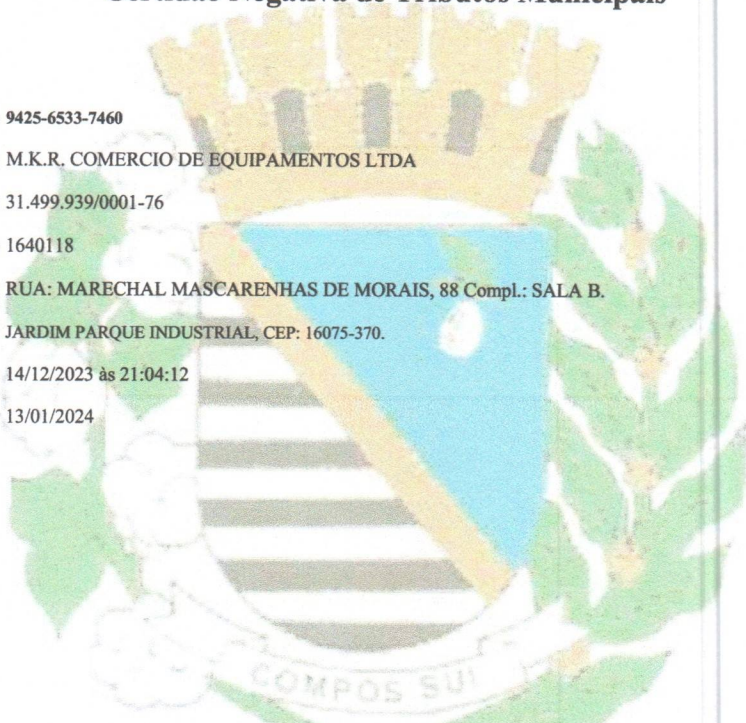

Ressalvando o direito que cabe a Fazenda Pública Municipal de exigir na forma da Legislação vigente, os Tributos ou quaisquer outros emolumentos que por ventura venham a ser apurados;

Certifica que em relação ao contribuinte acima descrito nada deve até a emissão desta, em relação aos Tributos Municipais, inclusive Imobiliários e Mobiliários, administrados pela Secretaria da Fazenda Municipal.

As informações desta estão contidas em nosso Cadastro.

Certidão expedida via Internet

A autenticidade desta certidão deverá ser confirmada na página da Secretaria Municipal de Finanças (

<https://s76.asp.srv.br:443/issonline/servlet/haautenticadocumento>).

SECRETARIA MUNICIPAL DE ADMINISTRAÇÃO



PREFEITURA MUNICIPAL DE
ARAÇATUBA

FLS. Nº 957
Rubrica _____

ATESTADO DE CAPACIDADE TÉCNICA

Atestamos, para os devidos fins de direito, e a empresa M.K.R COMERCIO DE EQUIPAMENTOS ERELLI EPP, com sede na rua marechal Mascarenhas de Moraes n 88 bairro industrial CEP 16075-370 cidade de Araçatuba - São Paulo, inscrita no CNPJ sob o nº 31.499.939/000176, venceu o processo licitatório pregão presencial nº 082/2019, com vistas ao fornecimento de balança adulto para 200kg e balança digital tipo profissional portátil conforme consta no empenho 2066/2019, não havendo fatos supervenientes que desabonem sua conduta técnica e comercial dentro dos padrões de qualidade e desempenho e cumpriu com suas obrigações, não havendo reclamação ou objeção quanto a qualidade dos produtos entregues.

Araçatuba (SP), 08 de setembro de 2021.

2º CARTÓRIO
ARACATUBA

fl.

CARLOS ALBERTO COELHO SALESSE
ASSESSOR EXECUTIVO DA SECRETARIA MUNICIPAL DE ADMINISTRAÇÃO

2º TABELIÃO DE NOTAS E PROTESTO DE ARAÇATUBA - SP
Oficial: JOÃO BRAZ FERRER
Rua Carlos Gomes, 94 - Centro - CEP 16.010-310 - Fone: (18) 3224-0019 / 3221-0728

RECONHEÇO por SEMELHANÇA S/ VALOR DECLARADO / Firma(s) de:
CARLOS ALBERTO COELHO SALESSE
Araçatuba, 10 de setembro de 2021.
Em test. da verdade. P: 137
JORGE LUIS COELHO SALESSE - ESCRIVENTE
VZ: R\$ 6,89. C: 1016531 S: 0049AA-303006

112458
FIRMA 1
S10049AA0303006

CARTÓRIO DE NOTAS
DE ARAÇATUBA - SP
Judis Irene Coelho Francisco
Escrivente Autorizada

VALÍDIO SOMENTE COM O SELLO DE AUTENTICAÇÃO SEM EMERGAS E/OU RESAURIS

O presente documento digital foi conferido com o original e assinado digitalmente por DANILLO PINTO OLIVEIRA DE ALENCAR, em segunda-feira, 13 de setembro de 2021 10:03:15 GMT-03:00, CNS: 06.870-0 - Cartório Azevêdo Bastos - 1º Ofício de Registro Civil das Pessoas Naturais e de Interdições e Tutel/PP, nos termos da medida provisória N. 2.200-2 de 24 de agosto de 2001. Sua autenticidade deverá ser confirmada no endereço eletrônico www.cenad.org.br/autenticidade. O presente documento digital pode ser convertido em papel por meio de autenticação no Tabelionato de Notas. Provedor nº 100/2020 CNJ - artigo 22.

Confira os dados do ato em: <https://selodigital.tjpb.jus.br> ou Consulte o Documento em: <https://azevedobastos.not.br/documento/97041309214552855854-1>



CARTÓRIO
Autenticação Digital Código: 97041309214552855854-1
Data: 13/09/2021 09:55:35
Valor Total do Ato: R\$ 4,66
Selo Digital Tipo Normal C: AMA13112-1YPX;



Cartório Azevêdo Bastos
Av. Presidente Epitácio Pessoa - 1145
Bairro dos Estado, João Pessoa - PB
(83) 3244-5404 - cartorio@azevedobastos.not.br
<https://azevedobastos.not.br>

CNJ: 06.870-0

Válber Azevêdo de M. Cavalcanti
Titular

TJPB



REPÚBLICA FEDERATIVA DO BRASIL
ESTADO DA PARAÍBA
CARTÓRIO AZEVEDO BASTOS
FUNDADO EM 1888

PRIMEIRO REGISTRO CIVIL DE NASCIMENTO E ÓBITOS E PRIVATIVO DE CASAMENTOS, INTERDIÇÕES E TUTELAS DA COMARCA DE JOÃO PESSOA

Av. Epitácio Pessoa, 1145 Bairro dos Estados 58030-00, João Pessoa PB
Tel.: (83) 3244-5404 / Fax: (83) 3244-5484
<http://www.azevedobastos.not.br>
E-mail: cartorio@azevedobastos.not.br

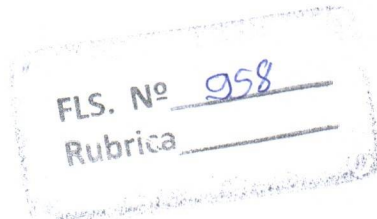

DECLARAÇÃO DE SERVIÇO DE AUTENTICAÇÃO DIGITAL

O Bel. Válber Azevêdo de Miranda Cavalcanti, Oficial do Primeiro Registro Civil de Nascimentos e Óbitos e Privativo de Casamentos, Interdições e Tutelas com atribuição de autenticar e reconhecer firmas da Comarca de João Pessoa Capital do Estado da Paraíba, em virtude de Lei, etc...

DECLARO ainda que, para garantir transparência e segurança jurídica de todos os atos oriundos da atividade Notarial e Registral no Estado da Paraíba, foi instituído pela Lei Nº 10.132, de 06 de novembro de 2013, a aplicação obrigatória de um Selo Digital de Fiscalização Extrajudicial em todos os atos de notas e registro, composto de um código único (por exemplo: Selo Digital: ABC12345-X1X2) e dessa forma, cada autenticação processada pela nossa Serventia pode ser verificada e confirmada tantas vezes quanto for necessário através do site do Tribunal de Justiça do Estado da Paraíba, endereço <https://corregedoria.tjpb.jus.br/selo-digital/>.

A autenticação digital do documento faz prova de que, na data e hora em que ela foi realizada, a empresa M.K.R. COMERCIO DE EQUIPAMENTOS EIRELI tinha posse de um documento com as mesmas características que foram reproduzidas na cópia autenticada, sendo da empresa M.K.R. COMERCIO DE EQUIPAMENTOS EIRELI a responsabilidade, única e exclusiva, pela idoneidade do documento apresentado a este Cartório.

Nesse sentido, declaro que a M.K.R. COMERCIO DE EQUIPAMENTOS EIRELI assumiu, nos termos do artigo 8º, §1º, do Decreto nº 10.278/2020, que regulamentou o artigo 3º, inciso X, da Lei Federal nº 13.874/2019 e o artigo 2º-A da Lei Federal 12.682/2012, a responsabilidade pelo processo de digitalização dos documentos físicos, garantindo perante este Cartório e terceiros, a sua autoria e integridade.

De acordo com o disposto no artigo 2º-A, §7º, da Lei Federal nº 12.682/2012, o documento em anexo, identificado individualmente em cada Código de Autenticação Digital¹ ou na referida sequência, poderá ser reproduzido em papel ou em qualquer outro meio físico.

Esta DECLARAÇÃO foi emitida em **14/09/2021 08:38:00 (hora local)** através do sistema de autenticação digital do Cartório Azevêdo Bastos, de acordo com o Art. 1º, 10º e seus §§ 1º e 2º da MP 2200/2001, como também, o documento eletrônico autenticado contendo o Certificado Digital do titular do Cartório Azevêdo Bastos, poderá ser solicitado diretamente a empresa M.K.R. COMERCIO DE EQUIPAMENTOS EIRELI ou ao Cartório pelo endereço de e-mail autentica@azevedobastos.not.br Para informações mais detalhadas deste ato, acesse o site <https://autdigital.azevedobastos.not.br> e informe o Código de Autenticação Digital

Esta Declaração é válida por **tempo indeterminado** e está disponível para consulta em nosso site.

¹Código de Autenticação Digital: 97041309214552855854-1

²Legislações Vigentes: Lei Federal nº 8.935/94, Lei Federal nº 10.406/2002, Medida Provisória nº 2200/2001, Lei Federal nº 13.105/2015, Lei Estadual nº 8.721/2008, Lei Estadual nº 10.132/2013, Provimento CGJ Nº 003/2014 e Provimento CNJ Nº 100/2020.

O referido é verdade, dou fé.

CHAVE DIGITAL

00005b1d734fd94f057f2d69fe6bc05b0217d6b0a840321500429ee4b0bea2a9650d9f2e25126c28f0469ed4e4774dc987d498eff22731c431b06efc5233d32430082754836bf11b2c31a0fd3cb4b091



Presidência da República
Casa Civil
Medida Provisória Nº 2.200-2,
de 24 de agosto de 2001.





Prefeitura Municipal de Araçatuba
 COELHO NETO Nº 73
 CNPJ 45.511.847/0001-79
 Insc. Estadual: Isenta
 CEP - 16.015-920

**AUTORIZAÇÃO
 DE
 FORNECIMENTO**
 5449/ 2019

EMPENHOS
 20668 / 2019

Modalidade: **PREGÃO** Nro: **82/2019** Unid. Gestora:

Números RC's: 2130 Número Pedido: 4017

Valor Total (R\$): 20.160,00
 Valor total por extenso: VINTE MIL E CENTO E SESSENTA REAIS

Fornecedor: 31591 - M.K.R. COMÉRCIO DE EQUIPAMENTOS EIRELI
 E-mail: licitacao2@kcrequipamentos.com.br
 Endereço: AV. MARECHAL MASCARENHAS DE MORAIS, 88,
 Bairro: PARQUE INDUSTRIAL
 Cidade: ARACATUBA Estado: SP CEP: 16.075-370
 CNPJ(CPF) 31.499.939/0001-76 Telefone: Fax:
 Banco: Agência: - Conta:
 Condição Pagto: ATÉ 30 DIAS
 Prazo Entrega: ATÉ 30 DIAS ÚTEIS
 Local Entrega: COELHO NETO 1999 CEP 16025-347 VILA NOVA VILA NOVA
 Fonte de Recurso/Convênio: 05 - Transferências e Convênios Federais - Vinculados
 Unidade de Orçamentária/Nº da Frota: GABINETE DA SECRETARIA MUNICIPAL DE SAÚDE
 Ação: 02.022001.10.122.0037-1033-Equipar as Unidade de Saúde
 Unidade Requisitante: DEPARTAMENTO DE ATENÇÃO BASICA
 Convênio: 0 -

FLS. Nº 959
 Rubrica

| Processo | Unidade Requisitante | Nota de Empenho | Dotação/Elemento de Despesa | Contrato |
|-----------|------------------------|-----------------|-----------------------------|----------|
| 1750/2019 | GABINETE DA SECRETARIA | 20668 / 2019 | 1040 / 44905201 | 0/2019 |

Aplicação: 3080001 - CONVÊNIOS SUS-Convênios/entidades/fundos
 Elemento: 44905201 - Equipamentos e Material Permanente

| Item | Descrição do Produto: | Unid. | Quantidade: | Marca: | Valor Unitário: | Valor Total: |
|------|--|-------|-------------|--------|-----------------|--------------|
| 1 | 22804 Balança adulto para 200 kg, digital, com régua: eletrônica, capacidade de 200 kg, frações de 100 gramas, tapete anti-aderente em borracha, pés reguláveis em borracha sintética e com seletor de voltagem de 110 v e 220 v. Régua antropométrica com escala de 2m, display com 05 dígitos | UN | 28,0000 | LIDER | 720,0000 | 20.160,00 |

Observação: RECURSOS FINANCEIROS ORIUNDO DAS PROPOSTAS Nº11834.275000/1180-01 - 2018 - PORTARIA 896, PROPOSTA: 11834.275000/1180-07 - 2018 - PORTARIA 896, PROPOSTA: 11834.275000/1180-05/2018 - PORTARIA 896, DATADA EM 18/04/2018, E CONFORME PORTARIA Nº3 134, DE 17 DE DEZEMBRO DE 2013 DO MINISTÉRIO DA SAÚDE, CONSIDERANDO O PRAZO PARA LIQUIDAÇÃO DA COMPRA DE NO MÁXIMO 24 (VINTE QUATRO) MESES CONTADOS DO EFETIVO RECEBIMENTO DOS RECURSOS, PELO ENTE FEDERATIVO BENEFICIÁRIO, CONTADOS A PARTIR DE 05/06/2018 E 19/11/2018, VIGÊNCIA FIXADA
Justificativa: Solicitamos a aquisição destes equipamentos, para atender a DIVISÃO DE ATENÇÃO BASICA, PEDIDO CONFORME OFÍCIO SMS/DAB 698/2019, SOLICITADO pela SRA. MARIA, TERESINHA U. SUMIDA E JULIANA NICOLETTI RODRIGUES/DAB.

- 1- Somente receberemos mercadorias das 08:00 às 11:00 - 13:00 às 17:00 nos dias úteis.
- 2- Não será aceita qualquer alteração de preço, marca, especificação, qualidade, quantidade ou condição de entrega.
- 3- As mercadorias adquiridas estão sujeitas a nossa inspeção e aprovação, na hipótese de serem recusadas, serão devolvidas juntamente com os documentos que as acompanham.
- 4- Para efeito de pagamento, solicitamos que seja informado na nota fiscal o número do empenho, havendo informação divergente no empenho, deverá a empresa informar a alteração antes de faturar.

Autorizo o Fornecimento.
 Araçatuba/SP, 16 de janeiro de 2020

RUTE CELIA MARSIGLIO DA SILVA
 DEPARTAMENTO DE ADMINISTRAÇÃO DE BENS E SERVIÇOS

total



CARTÓRIO
 Autenticação Digital Código: 97041509214226980272-1
 Data: 15/09/2021 10:57:37
 Valor Total do Ato: R\$ 4,66
 Selo Digital Tipo Normal C: AMA18675-R4XD;



Cartório Azevêdo Bastos
 Av. Presidente Epitácio Pessoa - 1145
 Bairro dos Estados, João Pessoa - PB
 (83) 3244-5404 - cartorio@azevedobastos.not.br
<https://azevedobastos.not.br>

Valber Azevêdo de M. Cavalcanti
 Titular



| | | | | | | |
|---|---|--|------------------------------------|-----------------|------------------------|---------------------|
|  Prefeitura Municipal de Araçatuba COELHO NETO Nº 73 CNPJ 45.511.847/0001-79 Insc. Estadual: Isenta CEP - 16.015-920 | | AUTORIZAÇÃO DE FORNECIMENTO 5450/ 2020 | EMPENHOS 20668 / 2019 | | | |
| Modalidade: PREGÃO | | Nro: 82/2019 | Unid. Gestora: | | | |
| Números RC's: | 2177 | Número Pedido: 4018 | | | | |
| Valor Total (R\$): | Valor total por extenso | | | | | |
| 12.080,00 | DOZE MIL E OITENTA REAIS | | | | | |
| Fornecedor: 31591 - M.K.R. COMÉRCIO DE EQUIPAMENTOS EIRELI E-mail: licitacao2@kcrequipamentos.com.br Endereço: AV. MARECHAL MASCARENHAS DE MORAIS, 88, Bairro: PARQUE INDUSTRIAL Cidade: ARACATUBA Estado: SP CEP: 16.075-370 CNPJ(CPF): 31.499.939/0001-76 Telefone: Fax: Banco: Agência: - Conta: Condição Pagto: ATÉ 30 DIAS Prazo Entrega: ATÉ 30 DIAS ÚTEIS Local Entrega: COELHO NETO 1999 CEP 16025-347 VILA NOVA VILA NOVA Fonte de Recurso/Convênio: 01 - Tesouro Unidade de Orçamentária/Nº da Frota: FUNDO SOCIAL DE SOLIDARIEDADE Ação: 02.021904.08.244.0032-2102-Ações Sociais - FSS Unidade Requisitante: Convênio: 0 - | | | | | | |
| Processo | Unidade Requisitante | Nota de Empenho | Dotação/Elemento de Despesa | Contrato | | |
| 1750/2019 | GABINETE DA SECRETARIA | 20668 / 2019 | 1040 / 44905201 | 0/2019 | | |
| Aplicação: - | | | | | | |
| Elemento: 44905201 - Equipamentos e Material Permanente | | | | | | |
| Item: | Descrição do Produto: | Unid. | Quantidade: | Marca: | Valor Unitário: | Valor Total: |
| 1 | 22804 Balança adulto para 200 kg, digital, com régua: eletrônica, capacidade de 200 kg, frações de 100 gramas, tapete anti-aderente em borracha, pés reguláveis em borracha sintética e com seletor de voltagem de 110 v e 220 v. Régua antropométrica com escala de 2m, display com 05 dígitos | UN | 13,0000 | 13,0000 LIDER | 720,0000 | 9.360,00 |
| 2 | 44448 Balança digital tipo profissional portatil, capacidade de pesagem de 200kg, confeccionada em estrutura em aço, display integrado, peso líquido da balança maximo 6kg, com alça para transporte, frações de 100 gramas, tapete antiderrapante, seletor de 110v e 220v com bateria recarregavel. | UN | 4,0000 | 4,0000 LIDER | 680,0000 | 2.720,00 |

FLS. Nº 960
Rubrica





Prefeitura Municipal de Araçatuba
 COELHO NETO Nº 73
 CNPJ 45.511.847/0001-79
 Insc. Estadual: Isenta
 CEP - 16.015-920

**AUTORIZAÇÃO
 DE
 FORNECIMENTO**
 5450/ 2020

EMPENHOS
 20668 / 2019

Observação: AQUISIÇÃO COM RECURSOS PMAQ-PROGRAMA DE MELHORIAS DE ACESSO E QUALIDADE DA ATENÇÃO BÁSICA.

Justificativa: Solicitamos a aquisição destes equipamentos para ser utilizada nas UNIDADES DE ATENDIMENTO BÁSICA, DENTRO DO PMAQ-PROGRAMA DE MELHORIA DE ACESSO E QUALIDADE DA ATENÇÃO BÁSICA, considerando a Portaria nº 447/2018 e seu anexo, habilitando o recebimento de recursos financeiros do VAN-VIGILÂNCIA ALIMENTAR E NUTRICIONAL, que tem seus repasses estabelecidos conforme PORTARIA 2.975 DE 14 DE DEZEMBRO DE 2011, que institui a estruturação da VIGILÂNCIA NUTRICIONAL PARA OS MUNICÍPIOS, que tiverem desempenho do PMAQ. Pedido conforme OFÍCIO SMS/DAB 677/2019 DA SRA. ROBERTA RAMOS E SRA. JULIANA NICOLETTI RODRIGUES DA DIVISÃO DE ATENÇÃO BÁSICA.

- 1- Somente RAMOS E SRA. JULIANA NICOLETTI RODRIGUES DA DIVISÃO DE ATENÇÃO BÁSICA.
- 2- Não será a
- 3- As mercadorias adquiridas estão sujeitas a nossa inspeção e aprovação, na hipótese de serem recusadas, serão devolvidas juntamente com os documentos que as acompanham.
- 4- Para efeito de pagamento, solicitamos que seja informado na nota fiscal o número do empenho, havendo informação divergente no empenho, deverá a empresa informar a alteração antes de faturar.

Autorizo o Fornecimento.
 Araçatuba/SP, 16 de janeiro de 2020

 RUTE CELIA MARSIGLIO DA SILVA
 DEPARTAMENTO DE ADMINISTRAÇÃO DE BENS E SERVIÇOS

FLS. Nº 963
 Rubrica _____

O presente documento digital foi conferido com o original e assinado digitalmente por DANILLO PINTO OLIVEIRA DE ALENCAR, em quarta-feira, 15 de setembro de 2021 11:09:14 GMT-03:00, CNS: 06.870-0 - Cartório Azevêdo Bastos - 1º Ofício de Registro Civil das Pessoas Naturais e de Interdições e Tutel/PB, nos termos da medida provisória N. 2.200-2 de 24 de agosto de 2001. Sua autenticidade deverá ser confirmada no endereço eletrônico www.cenad.org.br/autenticidade. O presente documento digital pode ser convertido em papel por meio de autenticação no Tabelionato de Notas. Provimto nº 100/2020 CNJ - artigo 22.

Confira os dados do ato em: <https://selodigital.tjpb.jus.br> ou Consulte o Documento em: <https://azevedobastos.not.br/documento/97041509214226980272>



CARTÓRIO
 Autenticação Digital Código: 97041509214226980272-3
 Data: 15/09/2021 10:57:38
 Valor Total do Ato: R\$ 4,66
 Selo Digital Tipo Normal C: AMA18677-F6XT;



Cartório Azevêdo Bastos
 Av. Presidente Epitácio Pessoa - 1145
 Bairro dos Estados, João Pessoa - PB
 (83) 3244-5404 - cartorio@azevedobastos.not.br
<https://azevedobastos.not.br>

Váiber Azevêdo de M. Cavalcanti
 Titular



TJPB

REPÚBLICA FEDERATIVA DO BRASIL
ESTADO DA PARAÍBA
CARTÓRIO AZEVEDO BASTOS
FUNDADO EM 1888

PRIMEIRO REGISTRO CIVIL DE NASCIMENTO E ÓBITOS E PRIVATIVO DE CASAMENTOS, INTERDIÇÕES E TUTELAS DA COMARCA DE JOÃO PESSOA

Av. Epitácio Pessoa, 1145 Bairro dos Estados 58030-00, João Pessoa PB
Tel.: (83) 3244-5404 / Fax: (83) 3244-5484
<http://www.azevedobastos.not.br>
E-mail: cartorio@azevedobastos.not.br



FLS. Nº 962
Rubrica _____

DECLARAÇÃO DE SERVIÇO DE AUTENTICAÇÃO DIGITAL

O Bel. Válber Azevêdo de Miranda Cavalcanti, Oficial do Primeiro Registro Civil de Nascimentos e Óbitos e Privativo de Casamentos, Interdições e Tutelas com atribuição de autenticar e reconhecer firmas da Comarca de João Pessoa Capital do Estado da Paraíba, em virtude de Lei, etc...

DECLARO ainda que, para garantir transparência e segurança jurídica de todos os atos oriundos da atividade Notarial e Registral no Estado da Paraíba, foi instituído pela Lei nº 10.132, de 06 de novembro de 2013, a aplicação obrigatória de um Selo Digital de Fiscalização Extrajudicial em todos os atos de notas e registro, composto de um código único (por exemplo: Selo Digital: ABC12345-X1X2) e dessa forma, cada autenticação processada pela nossa Serventia pode ser verificada e confirmada tantas vezes quanto for necessário através do site do Tribunal de Justiça do Estado da Paraíba, endereço <https://corregedoria.tjpb.jus.br/selo-digital/>.

A autenticação digital do documento faz prova de que, na data e hora em que ela foi realizada, a empresa M.K.R. COMERCIO DE EQUIPAMENTOS EIRELI tinha posse de um documento com as mesmas características que foram reproduzidas na cópia autenticada, sendo da empresa M.K.R. COMERCIO DE EQUIPAMENTOS EIRELI a responsabilidade, única e exclusiva, pela idoneidade do documento apresentado a este Cartório.

Nesse sentido, declaro que a M.K.R. COMERCIO DE EQUIPAMENTOS EIRELI assumiu, nos termos do artigo 8º, §1º, do Decreto nº 10.278/2020, que regulamentou o artigo 3º, inciso X, da Lei Federal nº 13.874/2019 e o artigo 2º-A da Lei Federal 12.682/2012, a responsabilidade pelo processo de digitalização dos documentos físicos, garantindo perante este Cartório e terceiros, a sua autoria e integridade.

De acordo com o disposto no artigo 2º-A, §7º, da Lei Federal nº 12.682/2012, o documento em anexo, identificado individualmente em cada Código de Autenticação Digital¹ ou na referida sequência, poderá ser reproduzido em papel ou em qualquer outro meio físico.

Esta DECLARAÇÃO foi emitida em **15/09/2021 17:44:09 (hora local)** através do sistema de autenticação digital do Cartório Azevedo Bastos, de acordo com o Art. 1º, 10º e seus §§ 1º e 2º da MP 2200/2001, como também, o documento eletrônico autenticado contendo o Certificado Digital do titular do Cartório Azevedo Bastos, poderá ser solicitado diretamente a empresa M.K.R. COMERCIO DE EQUIPAMENTOS EIRELI ou ao Cartório pelo endereço de e-mail autentica@azevedobastos.not.br Para informações mais detalhadas deste ato, acesse o site <https://autdigital.azevedobastos.not.br> e informe o Código de Autenticação Digital

Esta Declaração é válida por **tempo indeterminado** e está disponível para consulta em nosso site.

¹**Código de Autenticação Digital:** 97041509214226980272-1 a 97041509214226980272-3

²**Legislações Vigentes:** Lei Federal nº 8.935/94, Lei Federal nº 10.406/2002, Medida Provisória nº 2200/2001, Lei Federal nº 13.105/2015, Lei Estadual nº 8.721/2008, Lei Estadual nº 10.132/2013, Provimento CGJ Nº 003/2014 e Provimento CNJ Nº 100/2020.

O referido é verdade, dou fé.

CHAVE DIGITAL

00005b1d734fd94f057f2d69fe6bc05bcf8d64a0e35e3f6f0e45d8096c8455e7968bb7fde8a1aab781716d063704b15e9ffd7130693c3f6e98db0b092fbd00a630082754836bf11b2c31a0fd3cb4b091



Presidência da República
Casa Civil
Medida Provisória Nº 2.200-2,
de 24 de agosto de 2001.





14/12/2023

0071674573

PODER JUDICIÁRIO
TRIBUNAL DE JUSTIÇA DO ESTADO DE SÃO PAULO
CERTIDÃO ESTADUAL DE DISTRIBUIÇÕES CÍVEIS

FLS. Nº 963
Rubrica _____

CERTIDÃO Nº: 7250763

FOLHA: 1/1

A autenticidade desta certidão poderá ser confirmada pela internet no site do Tribunal de Justiça.

A Diretoria de Serviço Técnico de Informações Cíveis do(a) Comarca de São Paulo - Capital, no uso de suas atribuições legais,

CERTIFICA E DÁ FÉ que, pesquisando os registros de distribuições de **PEDIDOS DE FALÊNCIA, CONCORDATAS, RECUPERAÇÕES JUDICIAIS E EXTRAJUDICIAIS**, anteriores a 13/12/2023, verificou **NADA CONSTAR** como réu/requerido/interessado em nome de: *****

M.K.R. COMERCIO DE EQUIPAMENTOS LTDA, CNPJ: 31.499.939/0001-76, conforme indicação constante do pedido de certidão. *****

Esta certidão não aponta ordinariamente os processos em que a pessoa cujo nome foi pesquisado figura como autor (a). São apontados os feitos com situação em tramitação já cadastrados no sistema informatizado referentes a todas as Comarcas/Foros Regionais e Distritais do Estado de São Paulo.

A data de informatização de cada Comarca/Foro pode ser verificada no Comunicado SPI nº 22/2019.

Esta certidão considera os feitos distribuídos na 1ª Instância, mesmo que estejam em Grau de Recurso.

Não existe conexão com qualquer outra base de dados de instituição pública ou com a Receita Federal que verifique a identidade do NOME/RAZÃO SOCIAL com o CPF/CNPJ. A conferência dos dados pessoais fornecidos pelo pesquisado é de responsabilidade exclusiva do destinatário da certidão.

A certidão em nome de pessoa jurídica considera os processos referentes à matriz e às filiais e poderá apontar feitos de homônimos não qualificados com tipos empresariais diferentes do nome indicado na certidão (EIRELI, S/C, S/S, EPP, ME, MEI, LTDA).

Esta certidão só tem validade mediante assinatura digital.

Esta certidão é sem custas.

São Paulo, 14 de dezembro de 2023.

PEDIDO Nº: **0071674573**





M.K.R. COMERCIO DE EQUIPAMENTOS LTDA

C.N.P.J 31.499.939/0001-76

DECLARAÇÃO CONJUNTA

A empresa, M.K.R. COMERCIO DE EQUIPAMENTOS LTDA, estabelecida à AV: Marechal Mascarenhas de Moraes nº. 88, sala B, nesta cidade de Araçatuba, estado de São Paulo, inscrita no CNPJ. nº 31.499.939/0001-76 e Inscrição Estadual nº 177.427.143.110, por intermédio de sua representante legal/procuradora a Sra. **Karen Cristiane Ribeiro Stanicheski**, portadora da Carteira de Identidade 27.601.293-8 e do CPF nº. 277.277.558-50, DECLARAMOS, sob as penas da Lei, para os fins de habilitação, na Licitação Pregão Eletrônico nº 045/2023 - Processo nº 278/2023, instaurada pelo Município de Duque Bacelar, que a empresa:

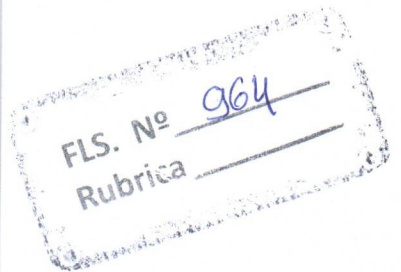
- Cumpre ao disposto nos incisos XXXIII do art. 7º da Constituição Federal e inciso V do art. 27 da Lei Federal nº 8.666/93, de que não emprega menor de 18 anos em trabalho noturno, perigoso e insalubre e não emprega menor de 16 anos, nos termos do modelo anexo ao Decreto Federal nº 4.358, de 05 de Setembro de 2002, que regulamenta a Lei nº 9.584, de 27 de outubro de 2002;
- Não está impedida de contratar com a Administração Pública;
- Não foi declarada inidônea por ato do Poder Público;
- Não incorre nas demais condições impeditivas da lei 8666/93.
- Que inexistem fatos impeditivos a sua habilitação.



Araçatuba, (SP), 08 de janeiro de 2024.

M.K.R. COMERCIO DE EQUIPAMENTOS LTDA
KAREN CRISTIANE RIBEIRO STANICHESKI
CARGO: PROCURADORA/REPRESENTANTE LEGAL
CPF: 277.277.558-50 RG: 27.601.293-8 SSP/SP

KAREN
CRISTIANE
RIBEIRO
STANICHESKI:277
27755850
KI:2772775
5850

Assinado de
forma digital por
KAREN CRISTIANE
RIBEIRO
STANICHESKI:277
27755850
Dados: 2024.01.08
14:02:59 -03'00'

M.K.R. COMERCIO DE EQUIPAMENTOS LTDA

C.N.P.J 31.499.939/0001-76

DECLARAÇÃO DE INEXISTÊNCIA DE VÍNCULO FAMILIAR

A empresa, M.K.R. COMERCIO DE EQUIPAMENTOS LTDA, estabelecida à AV: Marechal Mascarenhas de Moraes nº. 88, sala B, nesta cidade de Araçatuba, estado de São Paulo, inscrita no CNPJ. n.º 31.499.939/0001-76 e Inscrição Estadual n.º 177.427.143.110, por intermédio de sua representante legal/procuradora a Sra. **Karen Cristiane Ribeiro Stanicheski**, portadora da Carteira de Identidade 27.601.293-8 e do CPF n.º. 277.277.558-50, para fins do presente processo licitatório, DECLARA não possuir em seu quadro societário cônjuge, companheiro (a) ou parente em linha reta ou colateral, por consanguinidade ou afinidade, até o terceiro grau, de servidor público da ativa na Prefeitura Municipal de Duque Bacelar que impossibilite a participação no referido Pregão Eletrônico nº 045/2023.

Araçatuba, (SP), 08 de janeiro de 2024.

M.K.R. COMERCIO DE EQUIPAMENTOS LTDA
KAREN CRISTIANE RIBEIRO STANICHESKI
CARGO: PROCURADORA/REPRESENTANTE LEGAL
CPF: 277.277.558-50 RG: 27.601.293-8 SSP/SP

**KAREN
CRISTIANE
RIBEIRO
STANICHESKI:27727
755850**

Assinado de
forma digital por
KAREN
CRISTIANE
RIBEIRO
STANICHESKI:27
727755850
Dados:
2024.01.08
14:07:34 -03'00'

FLS. Nº 965
Rubrica _____

M.K.R. COMERCIO DE EQUIPAMENTOS LTDA

C.N.P.J 31.499.939/0001-76

DECLARAÇÃO DE CONHECIMENTO E ATENDIMENTO ÀS CONDIÇÕES DO EDITAL

A empresa, M.K.R. COMERCIO DE EQUIPAMENTOS LTDA, estabelecida à AV: Marechal Mascarenhas de Moraes nº. 88, sala B, nesta cidade de Araçatuba, estado de São Paulo, inscrita no CNPJ. n.º 31.499.939/0001-76 e Inscrição Estadual n.º 177.427.143.110, por intermédio de sua representante legal/procuradora a Sra. **Karen Cristiane Ribeiro Stanicheski**, portadora da Carteira de Identidade 27.601.293-8 e do CPF n.º. 277.277.558-50, DECLARAMOS para todos os fins de direito, que conhecemos o objeto do pregão e os termos constantes no Edital Pregão Eletrônico nº 045/2023 - Processo nº 278/2023 e seu(s) ANEXOS e do Regulamento bem como temos todas as condições de cumprir as exigências ali contidas no que concerne à apresentação de documentação para fim de habilitação.

Araçatuba, (SP), 08 de janeiro de 2024.

M.K.R. COMERCIO DE EQUIPAMENTOS LTDA
KAREN CRISTIANE RIBEIRO STANICHESKI
CARGO: PROCURADORA/REPRESENTANTE LEGAL
CPF: 277.277.558-50 RG: 27.601.293-8 SSP/SP

**KAREN
CRISTIAN
E RIBEIRO
STANICH
ESKI:2772
7755850** Assinado de
forma digital
por KAREN
CRISTIANE
RIBEIRO
STANICHESKI:2
7727755850
Dados:
2024.01.08
13:57:09 -03'00'

FLS. Nº 266
Rubrica _____

M.K.R. COMERCIO DE EQUIPAMENTOS LTDA

C.N.P.J 31.499.939/0001-76

DECLARAÇÃO DE RESPONSABILIDADE

Ao Pregoeiro do Município de Duque Bacelar

FLS. Nº 967
Rubrica _____

A empresa, M.K.R. COMERCIO DE EQUIPAMENTOS LTDA, estabelecida à AV: Marechal Mascarenhas de Moraes nº. 88, sala B, nesta cidade de Araçatuba, estado de São Paulo, inscrita no CNPJ. n.º 31.499.939/0001-76 e Inscrição Estadual n.º 177.427.143.110, por intermédio de sua representante legal/procuradora a Sra. **Karen Cristiane Ribeiro Stanicheski**, portadora da Carteira de Identidade 27.601.293-8 e do CPF n.º. 277.277.558-50, Declaramos para os fins de direito, na qualidade de Proponente do procedimento de licitação, sob a modalidade Pregão Eletrônico nº 045/2023 - Processo nº 278/2023, instaurado pela Prefeitura Municipal de Duque Bacelar, que:

- Assumimos inteira responsabilidade pela autenticidade de todos os documentos apresentados ao Pregoeiro, sujeitando-nos a eventuais averiguações que se façam necessárias;
- Comprometemo-nos a manter, durante a execução do Contrato, em compatibilidade com as obrigações assumidas, todas as condições de habilitação e qualificação exigidas na licitação;
- Comprometemo-nos a repassar na proporção correspondente, eventuais reduções de preços decorrentes de mudanças de alíquotas de impostos incidentes sobre o fornecimento do objeto, em função de alterações de legislação correspondente, publicada durante a vigência do Contrato;
- Temos conhecimento e submetemo-nos ao disposto na Lei n.º 8.078 - Código de Defesa do Consumidor, bem como, ao Edital e Anexos do Pregão Eletrônico nº 045/2023 - Processo nº 278/2023, realizado pela Prefeitura de Duque Bacelar - MA.

Por ser expressão da verdade, firmamos a presente.

Araçatuba, (SP), 08 de janeiro de 2024.

M.K.R. COMERCIO DE EQUIPAMENTOS LTDA
KAREN CRISTIANE RIBEIRO STANICHESKI
CARGO: PROCURADORA/REPRESENTANTE LEGAL
CPF: 277.277.558-50 RG: 27.601.293-8 SSP/SP

KAREN
CRISTIANE
RIBEIRO
STANICHESKI:277
27755850
KI:2772775
5850

Assinado de
forma digital por
KAREN CRISTIANE
RIBEIRO
STANICHESKI:277
27755850
Dados:
2024.01.08
14:02:15 -03'00'

M.K.R. COMERCIO DE EQUIPAMENTOS LTDA

C.N.P.J 31.499.939/0001-76

DECLARAÇÃO DE ENQUADRAMENTO NO REGIME DE EMPRESA DE PEQUENO PORTE

(X) EMPRESA DE PEQUENO PORTE

A empresa, M.K.R. COMERCIO DE EQUIPAMENTOS LTDA, estabelecida à AV: Marechal Mascarenhas de Morais nº. 88, sala B, nesta cidade de Araçatuba, estado de São Paulo, inscrita no CNPJ. n.º 31.499.939/0001-76 e Inscrição Estadual n.º 177.427.143.110, por intermédio de sua representante legal/procuradora a Sra. **Karen Cristiane Ribeiro Stanicheski**, portadora da Carteira de Identidade 27.601.293-8 e do CPF nº. 277.277.558-50, DECLARA, sob as penas da lei, que a empresa supracitada cumpre os requisitos legais para a qualificação como Empresa de Pequeno Porte estabelecidos pela Lei Complementar nº 123, de 14.12.2006, em especial quanto ao seu art. 3º, estando apta a usufruir o tratamento favorecido estabelecido nessa Lei Complementar. Declaro, ainda, que a empresa está excluída das vedações constantes do parágrafo 4º do artigo 3º da Lei Complementar nº 123, de 14.12.2006, e que se compromete a promover a regularização de eventuais defeitos ou restrições existentes na documentação exigida para efeito de regularidade fiscal, caso seja declarada vencedora do certame.

Sou optante do Sistema Simples Nacional?

() SIM (X) NÃO

Araçatuba, (SP), 08 de janeiro de 2024.

M.K.R. COMERCIO DE EQUIPAMENTOS LTDA
KAREN CRISTIANE RIBEIRO STANICHESKI
CARGO: PROCURADORA/REPRESENTANTE LEGAL
CPF: 277.277.558-50 RG: 27.601.293-8 SSP/SP

KAREN
CRISTIANE
RIBEIRO
STANICHESKI
KI:2772775
5850

Assinado de
forma digital por
KAREN CRISTIANE
RIBEIRO
STANICHESKI:277
27755850
Dados:
2024.01.08
14:05:13 -03'00'

FLS. Nº 968
Rubrica

M.K.R. COMERCIO DE EQUIPAMENTOS LTDA

C.N.P.J 31.499.939/0001-76

DECLARAÇÃO DE AUTENTICIDADE

PREGÃO ELETRONICO 045/2023 - PREFEITURA MUNICIPAL DE DUQUE BACELAR - MA

A empresa, M.K.R. COMERCIO DE EQUIPAMENTOS LTDA, estabelecida à AV: Marechal Mascarenhas de Moraes nº. 88, sala B, nesta cidade de Araçatuba, estado de São Paulo, inscrita no CNPJ. n.º 31.499.939/0001-76 e Inscrição Estadual n.º 177.427.143.110, por intermédio de sua Advogada a **SRA. KAREN CRISTIANE RIBEIRO STANICHESKI**, portadora da Carteira de Identidade 27.601.293-8 e do CPF nº. 277.277.558-50 devidamente inscrita da OAB: 208115/SP, DECLARO, sob as penas da Lei penal e, sem prejuízo das sanções administrativas e cíveis, que este documento é autêntico e condiz com o original.

DECLARO que todos os documentos apresentados no presente processo licitatório são autênticos, assumindo o mesmo poder de prova que o original nos termos do Art.12 inc. IV da Lei 14.133/21

Por ser expressão da verdade firmo a presente declaração e assumo responsabilidade pessoal nos termos da lei.

Araçatuba, (SP), 08 de janeiro de 2024.

M.K.R. COMERCIO DE EQUIPAMENTOS LTDA
KAREN CRISTIANE RIBEIRO STANICHESKI
CARGO: ADVOGADA OAB: 208115/SP
CPF: 277.277.558-50 RG: 27.601.293-8 SSP/SP

KAREN
CRISTIANE
RIBEIRO
STANICHESKI
KI:27727755
850

Assinado de
forma digital por
KAREN CRISTIANE
RIBEIRO
STANICHESKI:277
27755850
Dados: 2024.01.08
13:50:25 -03'00'

FLS. Nº 969
Rubrica _____

M.K.R. COMERCIO DE EQUIPAMENTOS LTDA

C.N.P.J 31.499.939/0001-76

FLS. Nº 970
Rubrica _____

DECLARAÇÃO DE PLENO ATENDIMENTO AOS REQUISITOS DE HABILITAÇÃO E ENQUADRAMENTO DE EMPRESA PEQUENO PORTE (EPP)

A empresa, M.K.R. COMERCIO DE EQUIPAMENTOS LTDA, estabelecida à AV: Marechal Mascarenhas de Moraes nº. 88, sala B, nesta cidade de Araçatuba, estado de São Paulo, inscrita no CNPJ. n.º 31.499.939/0001-76 e Inscrição Estadual n.º 177.427.143.110, por intermédio de sua representante legal/procuradora a Sra. Karen Cristiane Ribeiro Stanicheski, portadora da Carteira de Identidade 27.601.293-8 e do CPF nº. 277.277.558-50 e de seu contador **ADRIANO MARCOS CAMPOS DE PAULA** CRC: 1SP217747/O-0, declara que é empresa de pequeno porte de modo que auferir, em cada ano calendário, receita bruta superior anual entre R\$ 360.000,00 (trezentos e sessenta mil reais) e R\$ 4.800.000,00 (quatro milhões e oitocentos mil reais) e nos termos do enquadramento previsto nos incisos I e II e §§ 1º e 2º, cumprimos plenamente os requisitos de habilitação exigidos no edital e no art. 3º da Lei Complementar n.º 123, de 14 de dezembro de 2006, cujos termos declaro conhecer na íntegra, estando apta, portanto, a exercer o direito de preferência como critério de desempate no presente procedimento licitatório e usufruir o tratamento favorecido estabelecido nos art. 42 a 49 da Lei Complementar n.º 123, de 14 de dezembro de 2006, alterado pela LC 147/14.

Em atendimento ao disposto da Lei complementar 123/2006, a empresa adotará em seu nome empresarial a expressão EPP.

Declaro ainda que o valor da receita bruta anual da empresa não excedeu aos limites fixados nos incisos I e II do art. 3 da Lei complementar 123/2006

DECLARO, igualmente que a licitante não se encontra nas situações de impedimento constante do art. 3º, §4º da Lei citada.

DECLARAMOS TOTAL RESPONSABILIDADE PELAS INFORMAÇÕES AQUI PRESTADAS E DO BALANÇO PATRIMONIAL/DEMONSTRAÇÕES CONTÁBEIS APRESENTADA PELA EMPRESA.

DECLARA, para fins do disposto no inciso VII do art. 4º da Lei 10.520, de 17 de julho de 2002, que cumpre plena e rigorosamente os requisitos de Habilitação exigidos pelo instrumento convocatório.

Por ser esta a expressão da verdade, firmamos a presente declaração sob as penas da lei, para que produza os efeitos legais, ciente de que, se comprovadamente falsa a declaração, sujeitar-me-emos, na qualidade de declarantes às sanções civis, administrativas e criminais previstas na legislação aplicável.

Araçatuba, (SP), 02 de janeiro de 2024



M.K.R. COMERCIO DE EQUIPAMENTOS LTDA
KAREN CRISTIANE RIBEIRO STANICHESKI
CARGO: PROCURADORA/REPRESENTANTE LEGAL
CPF: 277.277.558-50 RG: 27.601.293-8 SSP/SP

Adriano Campos
ADRIANO MARCOS CAMPOS DE PAULA
CRC: 1SP217747/O-0
CONTADOR

3º TABELÃO DE NOTAS E PROTESTO DE LETRAS E TÍTULOS DE ARAÇATUBA
Rua Giradentes, 140 - Fone: (18) 3623-4131 - CEP: 16.010-240 - Araçatuba-SP
RECONHECO por SEMELHANÇA O VALOR DECLARADO (firma) de
ADRIANO MARCOS CAMPOS DE PAULA E KAREN CRISTIANE RIBEIRO STANICHESKI
Araçatuba/SP, 02 de janeiro de 2024.
em test, _____ da verdade. P: _____
Nilson Sampaio - Escrevente
Vir: R\$ 24,90. C: 1220261 Belfal: 00484 201128



M.K.R. COMERCIO DE EQUIPAMENTOS LTDA – End: Marechal Mascarenhas de Moraes nº 88, sala B
CEP 16.075-370 Araçatuba - SP. Telefone – (18) 3621-2782 - Insc. Est. 177.427.143.110 - C.N.P.J 31.499.939/0001-76

O presente documento digital foi conferido com o original e assinado digitalmente por Tiago de Oliveira Teixeira, em terça-feira, 2 de janeiro de 2024 14:05:51 GMT-03:00. CNS: 11.337-3 - 3º TABELÃO DE NOTAS E PROTESTO DE LETRAS E TÍTULOS DE ARAÇATUBA SP/SP, nos termos da medida provisória N. 2.200-2 de 24 de agosto de 2001. Sua autenticidade deverá ser confirmada no endereço eletrônico www.cenad.org.br/autenticidade. O presente documento digital pode ser convertido em papel por meio de autenticação no Tabelionato de Notas. Provimento nº 100/2020 CNJ - artigo 22.

M.K.R. COMERCIO DE EQUIPAMENTOS LTDA

C.N.P.J 31.499.939/0001-76

FLS. Nº 971
Rubrica _____

DECLARAÇÕES

Ref. Pregão Eletrônico SRP Nº 045/2023

A empresa, M.K.R. COMERCIO DE EQUIPAMENTOS LTDA, estabelecida à AV: Marechal Mascarenhas de Moraes nº. 88, sala B, nesta cidade de Araçatuba, estado de São Paulo, inscrita no CNPJ. n.º 31.499.939/0001-76 e Inscrição Estadual n.º 177.427.143.110, por intermédio de sua representante legal/procuradora a Sra. **Karen Cristiane Ribeiro Stanicheski**, portadora da Carteira de Identidade 27.601.293-8 e do CPF nº. 277.277.558-50, **DECLARA:**

- Que esta enquadrada como Empresa de Pequeno Porte e cumpre os requisitos estabelecidos no artigo 3º da Lei Complementar nº 123, de 2006, estando apta a usufruir do tratamento favorecido estabelecido em seus arts. 42 a 49;
- Que não existe qualquer impedimento entre os previstos nos incisos do § 4º do artigo 3º da Lei Complementar Federal nº. 123/2006.
- Que está ciente e concorda com as condições contidas no Edital e seus anexos;
- Que cumpre os requisitos para a habilitação definidos no Edital e que a proposta apresentada está em conformidade com as exigências editalícias;
- Que inexistem fatos impeditivos para sua habilitação no certame, ciente da obrigatoriedade de declarar ocorrências posteriores;
- Que não emprega menor de 18 anos em trabalho noturno, perigoso ou insalubre e não emprega menor de 16 anos, nos termos do artigo 7º, XXXIII, da Constituição;
- Que não possui, em sua cadeia produtiva, empregados executando trabalho degradante ou forçado, observando o disposto nos incisos III e IV do art. 1º e no inciso III do art. 5º da Constituição Federal;
- Que os serviços são prestados por empresas que comprovem cumprimento de reserva de cargos prevista em lei para pessoa com deficiência ou para reabilitado da Previdência Social e que atendam às regras de acessibilidade previstas na legislação, conforme disposto no art. 93 da Lei nº 8.213, de 24 de julho de 1991.
- Que proposta apresentada para participar do PREGÃO foi elaborada de maneira independente por esta empresa, e o conteúdo da proposta não foi, no todo ou em parte, direta ou indiretamente, informado, discutido ou recebido de qualquer outro participante potencial ou de fato do PREGÃO ELETRÔNICO, por qualquer meio ou por qualquer pessoa;
- Que Não está declarada inidônea por ato do Poder Público;
- Que Não está impedida de transacionar com a Administração Pública ou com qualquer das suas entidades de administração indireta.
- Que Nos termos do artigo 5º, inciso XIII da Lei nº 8.666/93, comprometemo-nos a informar a ocorrência de fato superveniente impeditivo da habilitação e da qualificação exigidas pelo Edital.
- Que Atende aos critérios de qualidade ambiental e sustentabilidade sócio-ambiental, respeitando as normas de proteção do meio ambiente, em conformidade com a IN 01/2010-SLTI.
- Que não existe em seu quadro de empregados, servidores públicos exercendo funções de gerencia, administração ou tomada de decisão.
- Que não possui proprietário ou sócio que seja cônjuge, companheiro ou parente em linha reta, colateral ou por afinidade, até o terceiro grau, e por afinidade, até o segundo grau, de agente político do órgão ou entidade contratante ou de servidor público com capacidade de influir no resultado do processo licitatório.
- Que a proposta econômica compreende a integralidade dos custos para atendimento dos direitos trabalhistas assegurados na Constituição Federal, nas leis trabalhistas, nas normas infralegais, nas convenções coletivas de trabalho e nos termos de ajustamento de conduta vigentes na data de entrega das propostas.

Araçatuba, (SP), 08 de janeiro de 2024.

M.K.R. COMERCIO DE EQUIPAMENTOS LTDA
KAREN CRISTIANE RIBEIRO STANICHESKI
CARGO: PROCURADORA/REPRESENTANTE LEGAL
CPF: 277.277.558-50 RG: 27.601.293-8 SSP/SP

KAREN
CRISTIANE
RIBEIRO
STANICHESKI
I:277277558
50

Assinado de forma
digital por KAREN
CRISTIANE
RIBEIRO
STANICHESKI:2772
7755850
Dados: 2024.01.08
13:50:58 -03'00'

DECLARAÇÃO DE ATENDIMENTO INTEGRAL

Pelo presente instrumento, a empresa **MARCOS RIBEIRO E CIA LTDA – LIDER BALANÇAS**, estabelecida à Av. Jorge Mellem Rezek nº.3411 – PQ Industrial, Cep 16075-300, nesta cidade Araçatuba, Estado de São Paulo, inscrita no CNPJ nº. 46.686.119/0001 – 60 e Inscrição Estadual nº 177.139.644.117, por intermédio de seu representante legal o Sr. Marcos Ribeiro, portador do RG. 11.078.371 e do CPF 004.645.278-80, **DECLARA**, que será atendido integralmente às especificações do **ITEM 5, 40, 41 referente ao PREGAO ELETRONICO N. 045/2023** na hora da fabricação do produto, produto esse ofertado pela nossa representante M.K.R. COMERCIO DE EQUIPAMENTOS LTDA, conforme as especificações:

ESPECIFICAÇÕES

ITEM 5: BALANÇA DIGITAL 20KG - CAPACIDADE: 20KG, DIVISÃO: 5G, DISPLAY: LCD COM BACKLIGHT, DO LADO DO OPERADOR E DO LADO DO CLIENTE, PORTAS: ETHERNET, ALIMENTAÇÃO: 7,5V 0,5A, FONTE EXTERNA (INCLUSA), BATERIA: INCLUSA TEMPO DE AUTONOMIA DA BATERIA: 210 HORAS, CONSUMO: 10 WATTS, SUPORTES: PÉS REGULÁVEIS, PRATO EM AÇO INOXIDÁVEL, BUZZER DA DIGITAÇÃO DO TECLADO, 99 MEMÓRIAS DE PREÇO/KG, PROTEÇÃO CONTRA SOBRECARGA, PREVENINDO DANOS POR EXCESSO DE CARGA, ALIMENTAÇÃO: 90 A 240V, DIMENSÕES, ALTURA: 20 CM, LARGURA: 34 CM, COMPRIMENTO: 35 CM, PESO: 4 KG. **MODELO: LD230PLUS**

ITEM 40: BALANÇA DIGITAL - BALANÇAS COMPUTADORAS. REÚNE RECURSOS TECNOLÓGICOS EXCLUSIVOS, QUE GARANTE PESAGENS CONFIÁVEIS (COM E SEM ENERGIA ELÉTRICA), FACILIDADE DE OPERAÇÃO E BAIXA MANUTENÇÃO. CARACTERÍSTICAS. CAPACIDADE DE 30KG, PRECISÃO DE 0 A 15KG DE 5G, 15KG A 30KG PRECISÃO DE 10G, DISPLAY DE, CRISTAL LÍQUIDO COM BACKLIGHT, BATERIA INTERNA RECARREGÁVEL, CARREGADOR DE BATERIA AUTOMÁTICO, DESLIGAMENTO AUTOMÁTICO, FONTE ADAPTADORA MULTIVOLTAGEM, GABINETE DE PLÁSTICO ABS, FUNÇÃO DE PRÉ-EMPACOTAMENTO, FLEXIBILIDADE DE MANUSEIO, PROTEÇÃO CONTRA, INTERFERÊNCIAS E SOBRECARGAS, ACUMULADOR DIÁRIO DE PREÇO, CONFIGURAÇÃO DE DATAS, PRATO DE, PESAGEM DE FÁCIL HIGIENIZAÇÃO, TECLADO DE FÁCIL DIGITAÇÃO, SAÍDA DE DADOS: • RS-232C PARA INTERLIGAÇÃO COM MICROTERMINAIS ECF-PDV, ECF-MR, SISTEMAS DE AUTOMAÇÃO. **MODELO: LD230PLUS**

ITEM 41: BBALANÇA COMERCIAL 300KG COM MASTRO 110V/220V PRETO 600 MM X 450 MM. ESTE INSTRUMENTO FORNECE A PRECISÃO, A QUALIDADE E A TECNOLOGIA QUE VOCÊ PRECISA NA SUA LOJA PARA PESAR COM MAIOR PRECISÃO. ALÉM DISSO, POSSUI UMA GRANDE VARIEDADE DE FUNÇÕES QUE PERMITEM TRABALHAR CONFORTAVELMENTE. DE USO COMERCIAL. FUNÇÕES INCLUÍDAS: ZERO AUTOMÁTICO, DETECÇÃO DE ERRO, DETECTOR DE MOVIMENTO E FILTRADO PARA FORA. SUPORTA ATÉ 300KG. DISPLAY LCD. A BANDEJA É DE AÇO INOXIDÁVEL. INCLUI A TECLA TARA QUE PERMITE SUBTRAIR O PESO DOS RECIPIENTES. POSSUI A TECLA ZERO PARA RESTAURAR O VALOR DA BALANÇA. TIPO DE ALIMENTAÇÃO: BATERIA E CORRENTE ELÉTRICA. A SOLUÇÃO QUE A SUA LOJA PRECISA. A DURAÇÃO DA BATERIA DEPENDE DO USO QUE SE DÊ AO PRODUTO. **MODELO: B530**

Araçatuba, (SP), 09 de janeiro de 2024.

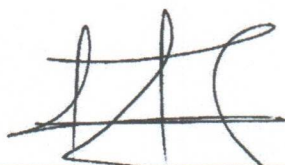

MARCOS RIBEIRO E CIA LTDA
MARCOS RIBEIRO
CARGO: SÓCIO-GERENTE
RG. 11.078.371-2 CPF. 004.645.278-80

MARCOS
RIBEIRO E
CIA
LTDA:4668
611900016
0

Assinado de
forma digital por
MARCOS RIBEIRO
E CIA
LTDA:466861190
00160
Dados:
2024.01.09
14:15:55 -03'00'

M.K.R. COMERCIO DE EQUIPAMENTOS LTDA

C.N.P.J 31.499.939/0001-76

| | |
|--|-------------------------------|
| A | |
| PREFEITURA MUNICIPAL DE DUQUE BACELAR - SE | |
| LICITAÇÃO: | PREGÃO ELETRONICO Nº 045/2023 |
| PROCESSO: | 278/2023 |
| DATA: | 09/01/2024 |
| HORA: | 15h00min |

PROPONENTE:

M.K.R. COMERCIO DE EQUIPAMENTOS LTDA

RUA: MARECHAL MASCARENHAS DE MORAES, Nº 88, SALA B

ARAÇATUBA/SP. CEP. 16075-370 CNPJ 31.499.939/0001-76

INSCRIÇÃO ESTADUAL N.º 177.427.143.110 INSC. MUNICIPAL 88483

RESPONSÁVEL PELO REGISTRO – JUNTA COMERCIAL DATA DO REGISTRO – 13/09/2018

NUMERO DO REGISTRO 35602258561 FONE – 18 - 36212782

E-MAIL – licitacao2@kcrequipamentos.com.br

OBJETO SOCIAL – COMERCIO DE EQUIPAMENTOS

FLS. Nº 973

Rubrica _____

Prezados Senhores,

Apresentamos nossa proposta para o fornecimento do (s) equipamento (s) abaixo discriminado, conforme edital:

OBJETO DA LICITAÇÃO: FUTURA E EVENTUAL FORNECIMENTO DE MOVEIS E ELETRODOMÉSTICOS DESTINADOS ÀS SECRETARIAS DE DUQUE BACELAR

| ITEM | QTDE | UNID. | DESCRIÇÃO / MARCA / MODELO | PREÇO UN. (R\$) | PREÇO TOTAL (R\$) |
|------|------|-------|---|-----------------|-------------------|
| 05 | 04 | UN | BALANÇA DIGITAL 20KG - CAPACIDADE: 20KG, DIVISÃO: 5G, DISPLAY: LCD COM BACKLIGHT, DO LADO DO OPERADOR E DO LADO DO CLIENTE, PORTAS: ETHERNET, ALIMENTAÇÃO: 7,5V 0,5A, FONTE EXTERNA (INCLUSA), BATERIA: INCLUSA TEMPO DE AUTONOMIA DA BATERIA: 210 HORAS, CONSUMO: 10 WATTS,SUPORTES: PÉS REGULÁVEIS, PRATO EM AÇO INOXIDÁVEL, BUZZER DA DIGITAÇÃO DO TECLADO, 99 MEMÓRIAS DE PREÇO/KG, PROTEÇÃO CONTRA SOBRECARGA, PREVENINDO DANOS POR EXCESSO DE CARGA, ALIMENTAÇÃO: 90 A 240V, DIMENSÕES, ALTURA: 20 CM, LARGURA: 34 CM, COMPRIMENTO: 35 CM, PESO: 4 KG. MARCA: LIDER, FABRICANTE LIDER BALANÇAS, MODELO: LD230PLUS PROCEDÊNCIA NACIONAL CERTIFICADA, APROVADA E AFERIDA PELO IPEM/INMETRO. | R\$ 1.386,00 | R\$ 5.544,00 |
| 40 | 11 | UN | BALANÇA DIGITAL - BALANÇAS COMPUTADORAS. REÚNE RECURSOS TECNOLÓGICOS EXCLUSIVOS, QUE GARANTE PESAGENS CONFIÁVEIS (COM E SEM ENERGIA ELÉTRICA), FACILIDADE DE OPERAÇÃO E BAIXA MANUTENÇÃO. CARACTERÍSTICAS. CAPACIDADE DE 30KG, PRECISÃO DE 0 A 15KG DE 5G, 15KG A 30KG PRECISÃO DE 10G, DISPLAY DE, CRISTAL LÍQUIDO COM BACKLIGHT, BATERIA INTERNA RECARREGÁVEL, CARREGADOR DE BATERIA AUTOMÁTICO, DESLIGAMENTO AUTOMÁTICO, FONTE ADAPTADORA MULTIVOLTAGEM, GABINETE DE PLÁSTICO ABS, FUNÇÃO DE PRÉ-EMPACOTAMENTO, FLEXIBILIDADE DE MANUSEIO, PROTEÇÃO CONTRA, INTERFERÊNCIAS E SOBRECARGAS, ACUMULADOR DIÁRIO DE PREÇO, CONFIGURAÇÃO DE DATAS, PRATO DE, PESAGEM DE FÁCIL HIGIENIZAÇÃO, TECLADO DE FÁCIL DIGITAÇÃO, SAÍDA DE DADOS: • RS-232C PARA INTERLIGAÇÃO COM MICROTERMINAIS ECF-PDV, ECF-MR, SISTEMAS DE AUTOMAÇÃO. MARCA: LIDER, FABRICANTE LIDER BALANÇAS, MODELO: LD230PLUS PROCEDÊNCIA NACIONAL CERTIFICADA, APROVADA E AFERIDA PELO | R\$ 1.615,00 | R\$ 17.765,00 |

M.K.R. COMERCIO DE EQUIPAMENTOS LTDA

C.N.P.J 31.499.939/0001-76

| | | | IPEM/INMETRO. | | |
|----|----|----|---|-----------------|------------------|
| 41 | 10 | UN | BALANÇA COMERCIAL 300KG COM MASTRO 110V/220V PRETO 600 MM X 450 MM. ESTE INSTRUMENTO FORNECE A PRECISÃO, A QUALIDADE E A TECNOLOGIA QUE VOCÊ PRECISA NA SUA LOJA PARA PESAR COM MAIOR PRECISÃO. ALÉM DISSO, POSSUI UMA GRANDE VARIEDADE DE FUNÇÕES QUE PERMITEM TRABALHAR CONFORTAVELMENTE. DE USO COMERCIAL. FUNÇÕES INCLUÍDAS: ZERO AUTOMÁTICO, DETECÇÃO DE ERRO, DETECTOR DE MOVIMENTO E FILTRADO PARA FORA. SUPORTA ATÉ 300KG. DISPLAY LCD. A BANDEJA É DE AÇO INOXIDÁVEL. INCLUI A TECLA TARA QUE PERMITE SUBTRAIR O PESO DOS RECIPIENTES. POSSUI A TECLA ZERO PARA RESTAURAR O VALOR DA BALANÇA. TIPO DE ALIMENTAÇÃO: BATERIA E CORRENTE ELÉTRICA. A SOLUÇÃO QUE A SUA LOJA PRECISA. A DURAÇÃO DA BATERIA DEPENDE DO USO QUE SE DÊ AO PRODUTO. MARCA: LIDER, FABRICANTE LIDER BALANÇAS, MODELO: B530 PROCEDÊNCIA NACIONAL CERTIFICADA, APROVADA E AFERIDA PELO IPEM/INMETRO. | R\$ 3.781,00 | R\$ 37.810,00 |

FLS. Nº 974
Rubrica

VALOR TOTAL POR EXTENSO – R\$ 61.119,00 (SESSENTA E UM MIL, CENTO E DEZENOVE REAIS)

PRAZO DE VALIDADE DA PROPOSTA 60 (sessenta) dias consecutivos, contados da data da sessão de abertura
PAGAMENTO 30 (trinta) dias, após comprovação de regularidade da empresa
ENTREGA 30 (trinta) dias corridos, contados a partir do recebimento da ordem de fornecimento/serviço.
GARANTIA 12 meses a contar da entrega na unidade requisitante.

LOCAIS DE ENTREGA:

CONFORME INDICADO NA ORDEM DE FORNECIMENTO

E-MAIL PARA ENVIO DA NOTA DE EMPENHO/ORDEM DE FORNECIMENTO:
licitacao2@kcrequipamentos.com.br **Obs. Acaso não receber a confirmação de recebimento do email em 24 hs, entrar em contato por telefone.**

Termo de Garantia

Toda a assistência técnica necessária durante a garantia, desde que usados adequadamente e de acordos com as especificações contidas no manual de usuário, contra defeitos de fabricação sendo peças e mão de obra para supostas correções dentro do período de garantia conforme condições editalícias. O prazo de garantia acima descrito já considera e engloba a garantia legal de 90 dias. **ASSISTÊNCIA TÉCNICA LOCAL: DC MONTEIRO COMERCIO & SERVIÇOS CIDADE: SÃO LUIS - MA AV: VENCESLAU BRAZ Nº 60 BAIRRO: FABRIL CEP: 65020640 TEL: (98) 32317323 NONATO**

DADOS BANCARIOS

BANCO DO BRASIL – Araçatuba – SP AGÊNCIA 7646-5 CONTA CORRENTE: 104-X MKR COMERCIO DE EQUIPAMENTOS EIRELI – EPP

Impostos e reajuste

ICMS = 18% (INCLUSO NO PREÇO) IPI = 0,00 % - ISENTO

Os preços são fixos e irremovíveis.

Transporte

CIF – POR CONTA DA MKR

Disposições Finais

- Declaramos que cumprimos plenamente os requisitos de habilitação e que nossa Proposta de Preços está em conformidade com as exigências do instrumento convocatório (edital).
- Declaramos que o produto ofertado é de primeira linha e atende integralmente a todas as especificações exigidas no edital e seus anexos;
- Declaramos conhecer e nos submeter a todas as cláusulas, condições e obrigações estabelecidas no edital de licitação e seus anexos, bem como as disposições da Lei nº. 8666/93 e Lei nº 10.520/2002, Leis Complementares nº. 123/06 e 127/07, que rege o presente e ainda que nossa

M.K.R. COMERCIO DE EQUIPAMENTOS LTDA

C.N.P.J 31.499.939/0001-76

FLS. Nº 975
Rubrica

proposta atende integralmente as especificações contidas no edital e conhecemos as condições locais para o cumprimento das obrigações decorrentes desta licitação.

- Declaramos estarem inclusos todos os custos e despesas, tais como diretos e indiretos, tributos incidentes, taxa de administração, materiais, serviços, encargos sociais e trabalhistas, seguros, embalagens, lucro, frete, carga e descarga, instalação e treinamento se constante em edital e outros necessários ao cumprimento integral do objeto desta licitação.
- Declaramos fornecer juntamente com o equipamento manuais de operação elaborados conforme normas técnicas e em Português.
- Declaramos que estamos enquadradas no Regime de tributação de Microempresa e Empresa de Pequeno Porte, conforme estabelece o artigo 3º da Lei Complementar 123, de 14 de dezembro de 2006 e somos optantes pelo simples nacional.
- Garantimos assistência técnica local qualificada e especializada na vigência do prazo de garantia, sem ônus para administração, conforme condições estabelecidas no edital de licitação e seus anexos e ainda assistência técnica permanente após o período de garantia.
- Declaramos que o produto – balança é isento de Registro Ministério da Saude/Anvisa> Produto pois é considerado não classificado para saúde pela ANVISA, segundo RDC nº 260 e NOTA TÉCNICA Nº 03/2012/GQUIP/GGTPS/ANVISA.
- Garantimos assistência técnica local qualificada e especializada na vigência do prazo de garantia, sem ônus para administração, conforme condições estabelecidas no edital de licitação e seus anexos e ainda assistência técnica permanente após o período de garantia.
- Declaramos, sob as penas lei, que a proposta de preços compreende a integralidade dos custos para atendimento dos direitos trabalhistas assegurados na Constituição Federal, nas leis trabalhistas, nas normas infralegais, nas convenções coletivas de trabalho e nos termos de ajustamento de conduta vigentes na data de entrega das propostas.

Caso nos seja adjudicado o item, COMPROMETEMO-NOS A ASSINAR A ATA/TERMO DE CONTRATO e segue os dados pessoais do contato (responsavel) e representante legal /PROCURADORA da empresa que assinará o ata/Termo de Contrato:

NOME: KAREN CRISTIANE RIBEIRO STANICHESKI DATA DE NASC. 21/03/1979
NACIONALIDADE: BRASILEIRA ESTADO CIVIL: CASADA PROFISSÃO: EMPRESÁRIA
RG: 27.601.293-8 SSP/SP emissão – 14/04/2015 CPF: 277.277.558-50
DOMICÍLIO: R. ARY VILELA MARTINS, 294 HABIANA - ARAÇATUBA/SP
TELEFONE/FAX: 18 – 3621 2782 CEP: 16052-900 E-MAIL: licitacao2@kcrequipamentos.com.br

Araçatuba, (SP), 09 de janeiro de 2024.

M.K.R. COMERCIO DE EQUIPAMENTOS LTDA
KAREN CRISTIANE RIBEIRO STANICHESKI
CARGO: PROCURADORA/REPRESENTANTE LEGAL
CPF: 277.277.558-50 RG: 27.601.293-8 SSP/SP

KAREN
CRISTIANE
RIBEIRO
STANICHESKI
KI:2772775
5850

Assinado de
forma digital por
KAREN CRISTIANE
RIBEIRO
STANICHESKI:277
27755850
Dados:
2024.01.09
14:14:58 -03'00'



TRIBUNAL DE CONTAS DA UNIÃO

FLS. Nº 976
Rubrica _____

Consulta Consolidada de Pessoa Jurídica

Este relatório tem por objetivo apresentar os resultados consolidados de consultas eletrônicas realizadas diretamente nos bancos de dados dos respectivos cadastros. A responsabilidade pela veracidade do resultado da consulta é do Órgão gestor de cada cadastro consultado. A informação relativa à razão social da Pessoa Jurídica é extraída do Cadastro Nacional da Pessoa Jurídica, mantido pela Receita Federal do Brasil.

Consulta realizada em: 26/12/2023 08:32:45

Informações da Pessoa Jurídica:

Razão Social: **M.K.R. COMERCIO DE EQUIPAMENTOS LTDA**
CNPJ: **31.499.939/0001-76**

Resultados da Consulta Eletrônica:

Órgão Gestor: **TCU**
Cadastro: **Licitantes Inidôneos**
Resultado da consulta: **Nada Consta**

Para acessar a certidão original no portal do órgão gestor, clique [AQUI](#).

Órgão Gestor: **CNJ**
Cadastro: **CNIA - Cadastro Nacional de Condenações Cíveis por Ato de Improbidade Administrativa e Inelegibilidade**
Resultado da consulta: **Nada Consta**

Para acessar a certidão original no portal do órgão gestor, clique [AQUI](#).

Órgão Gestor: **Portal da Transparência**
Cadastro: **Cadastro Nacional de Empresas Inidôneas e Suspensas**
Resultado da consulta: **Nada Consta**

Para acessar a certidão original no portal do órgão gestor, clique [AQUI](#).

Órgão Gestor: **Portal da Transparência**
Cadastro: **CNEP - Cadastro Nacional de Empresas Punidas**
Resultado da consulta: **Nada Consta**

Para acessar a certidão original no portal do órgão gestor, clique [AQUI](#).

Obs: A consulta consolidada de pessoa jurídica visa atender aos princípios de simplificação e racionalização de serviços públicos digitais. Fundamento legal: Lei nº 12.965, de 23 de abril de 2014, Lei nº 13.460, de 26 de junho de 2017, Lei nº 13.726, de 8 de outubro de 2018, Decreto nº 8.638 de 15, de janeiro de 2016.



TRIBUNAL DE CONTAS DA UNIÃO

CERTIDÃO NEGATIVA

DE

LICITANTES INIDÔNEOS

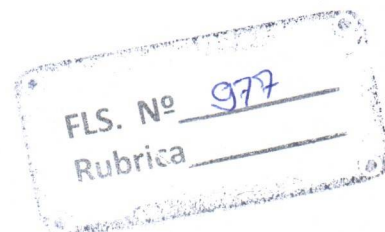

Nome completo: **M.K.R. COMERCIO DE EQUIPAMENTOS LTDA**

CPF/CNPJ: **31.499.939/0001-76**

O Tribunal de Contas da União CERTIFICA que, na presente data, o (a) requerente acima identificado(a) NÃO CONSTA da relação de responsáveis inidôneos para participar de licitação na administração pública federal, por decisão deste Tribunal, nos termos do art. 46 da Lei nº 8.443/92 (Lei Orgânica do TCU).

Não constam da relação consultada para emissão desta certidão os responsáveis ainda não notificados do teor dos acórdãos condenatórios, aqueles cujas condenações tenham tido seu prazo de vigência expirado, bem como aqueles cujas apreciações estejam suspensas em razão de interposição de recurso com efeito suspensivo ou de decisão judicial.

Certidão emitida às 09:44:29 do dia 05/02/2024, com validade de trinta dias a contar da emissão.

A veracidade das informações aqui prestadas podem ser confirmadas no sítio <https://contas.tcu.gov.br/ords/f?p=INABILITADO:5>

Código de controle da certidão: MN8E050224094429

Atenção: qualquer rasura ou emenda invalidará este documento.

M.K.R.

M.K.R. Comercio de Equipamentos Ltda

C.N.P.J 31.499.939/0001-76

FLS. Nº 978
Rubrica

INDICE DE SITUAÇÃO ECONÔMICO E FINANCEIRO/DEZEMBRO/ 2022

| | | |
|-------------------------------------|--|----------------------|
| LG = LIQUIDEZ GERAL | ATIVO CIRCULANTE + REALIZAVEL A LONGO PRAZO | 10.569.171,04 |
| | PASSIVO CIRCULANTE + PASSIVO NÃO CIRCULANTE | 604.879,42 |
| INDICE DO PERIODO. = | 17,47 | |
| SG = SOLVÊNCIA GERAL | ATIVO TOTAL | 10.569.171,04 |
| | PASSIVO CIRCULANTE + PASSIVO NÃO CIRCULANTE | 604.879,42 |
| INDICE DO PERIODO. = | 17,47 | |
| LC = LIQUIDEZ CORRENTE | ATIVO CIRCULANTE | 10.569.171,04 |
| | PASSIVO CIRCULANTE | 604.879,42 |
| INDICE DO PERIODO. = | 17,47 | |
| LS = LIQUIDEZ SECA | ATIVO CIRCULANTE - ESTOQUE | 8.824.154,08 |
| | PASSIVO CIRCULANTE | 604.879,42 |
| INDICE DO PERIODO. = | 14,59 | |
| IEG = INDICE DE ENDIV. GERAL | PASSIVO CIRCULANTE + PASSIVO NÃO CIRCULANTE | 604.879,42 |
| | ATIVO TOTAL | 10.569.171,04 |
| INDICE DO PERIODO. = | 0,06 | |

01 de novembro de 2023



M.K.R. COMERCIO DE EQUIPAMENTOS LTDA
WAGNER STANICHESKI
CARGO: SÓCIO
CPF: 214.137.258-56

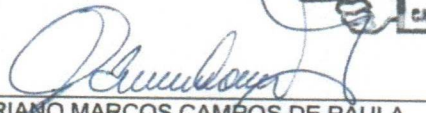

ADRIANO MARCOS CAMPOS DE PAULA
CARGO: CONTADOR
CPF: 111.652.388-45 CRC: 1SP217747/O-0



M.K.R. Comercio de Equipamentos Ltda - End: Marechal Mascarenhas de Moraes nº 88 - sala B
CEP 16.075-370

Araçatuba - SP. Telefone - Fax +55 - (18) 2102-5502 - C.N.P.J 31.499.939/0001-76

O presente documento digital foi conferido com o original e assinado digitalmente por Tiago de Oliveira Teixeira, em terça-feira, 5 de dezembro de 2023 10:13:05 GMT-03:00, CNS: 11.337-3 - 3º TABELÃO DE NOTAS E PROTESTO DE LETRAS E TÍTULOS DE ARAÇATUBA SP/SP, nos termos da medida provisória N. 2.200-2 de 24 de agosto de 2001. Sua autenticidade deverá ser confirmada no endereço eletrônico www.cenad.org.br/autenticidade. O presente documento digital pode ser convertido em papel por meio de autenticação no Tabelionato de Notas. Provedor nº 100/2020 CNJ - artigo 22.

M.K.R.

M.K.R. Comercio de Equipamentos Ltda

C.N.P.J 31.499.939/0001-76

NOTAS EXPLICATIVAS

FLS. Nº 979
Rubrica _____

1. Sem qualquer reserva, a empresa declara que estas Demonstrações Contábeis foram elaboradas rigorosamente de acordo com a ITG 1000.
 2. A empresa, estabelecida na cidade de Araçatuba/SP, dedica-se ao comércio varejista de outros produtos não especificados anteriormente.
 3. As principais práticas e políticas contábeis adotadas são: regime de competência e depreciação acumulada pela vida útil estimada, sobre o valor residual.
 4. O capital social, totalmente integralizado, é de R\$ 95.400,00 (Noventa e cinco mil, quatrocentos reais), dividido em 95.400 quotas no valor de R\$ 1,00 cada uma, tendo como único sócio Wagner Stanicheski, conforme última alteração contratual registrada na JUCESP em 23/11/2018.
 5. A empresa iniciou as suas atividades no dia 04 de Setembro de 2018 e o seu contrato social está devidamente registrada na JUCESP nº 35602258561.
 6. No ano de 2022, a empresa apurou e recolheu os impostos através do regime tributário LUCRO PRESUMIDO.
- 01 de novembro de 2023.

3º CARTÓRIO

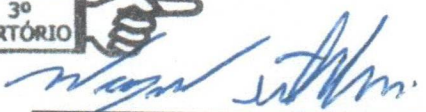

Wagner Stanicheski
Titular/Administrador

3º CARTÓRIO

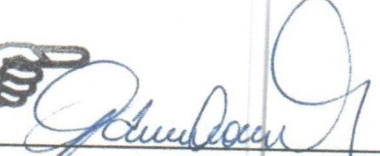

Adriano Marcos Campos de Paula
CARGO: CONTADOR
CPF: 111.652.388-45 CRC: 1SP217747/O-0

3º TABELIÃO DE NOTAS E PROTESTOS DE LETRAS E TÍTULOS DE ARAÇATUBA
Rua tiradentes, 140 - Fone: (18) 3593-4131 - CEP: 16.010-240 - Araçatuba-SP
RECONHECO por SEMELHANÇA O VALOR DECLARADO 2 firma(s) de:
ADRIANO MARCOS CAMPOS DE PAULA E WAGNER STANICHESKI
Araçatuba/SP, 06 de novembro de 2023.
Em test. _____ da verdade. P: 90 Op. Váltem de _____

Tiago de Oliveira Teixeira - Escrevente
Vir: SP 16.010-240-127678 Belo(s): 004BAA-114256



M.K.R. Comercio de Equipamentos Ltda – End: Marechal Mascarenhas de Moraes nº 88 – sala B
CEP 16.075-370
Araçatuba - SP. Telefone – Fax +55 – (18) 2102-5502 - C.N.P.J 31.499.939/0001-76

O presente documento digital foi conferido com o original e assinado digitalmente por Tiago de Oliveira Teixeira, em terça-feira, 5 de dezembro de 2023 10:13:05 GMT-03:00, CNS: 11.337-3 - 3º TABELIÃO DE NOTAS E PROTESTO DE LETRAS E TÍTULOS DE ARAÇATUBA SP/SP, nos termos da medida provisória N. 2.200-2 de 24 de agosto de 2001. Sua autenticidade deverá ser confirmada no endereço eletrônico www.cenad.org.br/autenticidade. O presente documento digital pode ser convertido em papel por meio de autenticação no Tabelionato de Notas. Provisório nº 100/2020 CNJ - artigo 22.

M.K.R.

M.K.R. Comercio de Equipamentos Ltda

C.N.P.J. 31.499.939/0001-76

FLS. Nº 980
Rubrica _____

DEMONSTRAÇÃO DOS LUCROS OU PREJUÍZOS ACUMULADOS

| LUCROS/PREJUÍZOS | 2022 |
|--|--------------------------|
| Saldo Anterior de Lucros Acumulados | R\$ 9.783.440,39 |
| Ajustes Credores de Períodos-base Anteriores | R\$ 0,00 |
| Reversão de Reservas | R\$ 0,00 |
| Outros Recursos | R\$ 0,00 |
| Lucro Líquido do Período | R\$ 1.295.210,07 |
| Lucro Líquido do Ano | R\$ 0,00 |
| (-)Saldo Anterior de Prejuízo Acumulados | R\$ 0,00 |
| (-)Ajustes Devedores de Períodos-base Anteriores | R\$ 0,00 |
| (-)Prejuízo Líquido do Período | R\$ 0,00 |
| (-)Prejuízo Líquido do Ano | R\$ 0,00 |
| TOTAL | R\$ 11.078.650,46 |

DESTINAÇÕES

| | |
|--|--------------------------|
| Dividendos ou Lucros Distribuídos, Pagos ou Creditados | R\$ 0,00 |
| Transferências para Reservas | R\$ 0,00 |
| Parcela dos Lucros Incorporados ao Capital | R\$ 0,00 |
| Outras Destinações | R\$ 0,00 |
| TOTAL | R\$ 11.078.650,46 |

05 de Janeiro de 2024.

KAREN CRISTIANE
RIBEIRO
STANICHESKI:27727
755850

Assinado de forma digital por
KAREN CRISTIANE RIBEIRO
STANICHESKI:27727755850
Dados: 2024.01.05 13:35:21
-03'00'

M.K.R. COMERCIO DE EQUIPAMENTOS LTDA
KAREN CRISTIANE RIBEIRO STANICHESKI
CARGO: PROCURADOR (A)
CPF: 277.277.558-50

ADRIANO MARCOS
CAMPOS DE
PAULA:11165238845

Assinado de forma digital por
ADRIANO MARCOS CAMPOS DE
PAULA:11165238845
Dados: 2024.01.05 11:32:18 -03'00'

ADRIANO MARCOS CAMPOS DE PAULA
CARGO: CONTADOR
CPF: 111.652.388-45 CRC: 1SP217747/O-0

M.K.R. Comercio de Equipamentos Ltda – End: Marechal Mascarenhas de Moraes nº 88 – sala B
CEP 16.075-370

Araçatuba - SP. Telefone – Fax +55 – (18) 2102-5502 – C.N.P.J. 31.499.939/0001-76

FLS. Nº 981
Rubrica

MINISTÉRIO DA FAZENDA
SECRETARIA DA RECEITA FEDERAL DO BRASIL
SISTEMA PÚBLICO DE ESCRITURAÇÃO DIGITAL – Sped

Versão: 9.0.1

RECIBO DE ENTREGA DE ESCRITURAÇÃO CONTÁBIL DIGITAL

IDENTIFICAÇÃO DO TITULAR DA ESCRITURAÇÃO

| | | |
|--|--------------------|--|
| NIRE | CNPJ | |
| | 31.499.939/0001-76 | |
| NOME EMPRESARIAL | | |
| M.K.R. COMERCIO DE EQUIPAMENTOS EIRELI | | |

IDENTIFICAÇÃO DA ESCRITURAÇÃO

| | |
|---|-------------------------|
| FORMA DA ESCRITURAÇÃO CONTÁBIL | PERÍODO DA ESCRITURAÇÃO |
| Livro Diário | 01/01/2021 a 31/12/2021 |
| NATUREZA DO LIVRO | NÚMERO DO LIVRO |
| DIARIO GERAL | 4 |
| IDENTIFICAÇÃO DO ARQUIVO (HASH) | |
| B1.DB.B1.C9.E9.3E.26.D2.A2.F9.6F.00.3B.7A.6A.3B.90.EE.DC.69 | |

ESTE LIVRO FOI ASSINADO COM OS SEGUINTE CERTIFICADOS DIGITAIS:

| QUALIFICAÇÃO DO SIGNATARIO | CPF/CNPJ | NOME | Nº SÉRIE DO CERTIFICADO | VALIDADE | RESPONSÁVEL LEGAL |
|--------------------------------------|----------------|---|---|-------------------------|-------------------|
| Contador | 39869951880 | PATRICIA DOS SANTOS CORDEIRO:39869951880 | 109631040265266925982429787745183740915 | 14/05/2019 a 13/05/2022 | Não |
| Signatario da ECD com e-CNPJ ou e-PJ | 31499939000176 | M.K.R. COMERCIO DE EQUIPAMENTOS EIRELI:31499939000176 | 7893720569737570884 | 14/09/2021 a 14/09/2022 | Sim |

NÚMERO DO RECIBO:

B1.DB.B1.C9.E9.3E.26.D2.A2.F9.6F.00.
3B.7A.6A.3B.90.EE.DC.69-5

Escrituração recebida via Internet
pelo Agente Receptor SERPRO
em 26/04/2022 às 15:37:37

16.92.C8.EC.64.16.E7.67
24.C9.74.27.D6.AE.06.08

Considera-se autenticado o livro contábil a que se refere este recibo nos termos do Decreto nº 9.555/2018, dispensando-se qualquer outra forma de autenticação. Este recibo comprova a autenticação.

TERMOS DE ABERTURA E ENCERRAMENTO



Entidade: M.K.R. COMERCIO DE EQUIPAMENTOS EIRELI
 Período da Escrituração: 01/01/2021 a 31/12/2021 CNPJ: 31.499.939/0001-76
 Número de Ordem do Livro: 4
 Período Selecionado: 01 de Janeiro de 2021 a 31 de Dezembro de 2021

FLS. Nº 982
 Rubrica _____

TERMO DE ABERTURA

| | |
|---|--|
| Nome Empresarial | M.K.R. COMERCIO DE EQUIPAMENTOS EIRELI |
| NIRE | |
| CNPJ | 31.499.939/0001-76 |
| Número de Ordem | 4 |
| Natureza do Livro | DIARIO GERAL |
| Município | ARACATUBA |
| Data do arquivamento dos atos constitutivos | 31/12/2021 |
| Data de arquivamento do ato de conversão de sociedade simples em sociedade empresária | 31/12/2021 |
| Data de encerramento do exercício social | 31/12/2021 |
| Quantidade total de linhas do arquivo digital | 17132 |

TERMO DE ENCERRAMENTO

| | |
|---|--|
| Nome Empresarial | M.K.R. COMERCIO DE EQUIPAMENTOS EIRELI |
| Natureza do Livro | DIARIO GERAL |
| Número de ordem | 4 |
| Quantidade total de linhas do arquivo digital | 17132 |
| Data de inicio | 01/01/2021 |
| Data de término | 31/12/2021 |

Este documento é parte integrante de escrituração cuja autenticação se comprova pelo recibo de número B1.DB.B1.C9.E9.3E.26.D2.A2.F9.6F.00.3B.7A.6A.3B.90.EE.DC.69-5, nos termos do Decreto nº 9.555/2018.

Este relatório foi gerado pelo Sistema Público de Escrituração Digital – Sped

Versão 9.0.1 do Visualizador

BALANÇO PATRIMONIAL



Entidade: M.K.R. COMERCIO DE EQUIPAMENTOS EIRELI

Período da Escrituração: 01/01/2021 a 31/12/2021

CNPJ: 31.499.939/0001-76

Número de Ordem do Livro: 4

Período Selecionado: 01 de Janeiro de 2021 a 31 de Dezembro de 2021

FLS. Nº 983
Rubrica _____

| Descrição | Nota | Saldo Inicial | Saldo Final |
|--|------|------------------|------------------|
| ATIVO | | | |
| CIRCULANTE | | R\$ 3.014.216,69 | R\$ 4.564.745,17 |
| DISPONIVEL | | R\$ 3.014.216,69 | R\$ 4.564.745,17 |
| CAIXA | | R\$ 1.605.917,13 | R\$ 2.378.517,12 |
| CAIXA GERAL | | R\$ 191.886,25 | R\$ 178.177,10 |
| BANCO C/ MOVIMENTO | | R\$ 191.886,25 | R\$ 178.177,10 |
| BANCO DO BRASIL S/A | | R\$ 308.668,65 | R\$ 399.631,06 |
| APLICACOES FINANCEIRAS | | R\$ 308.668,65 | R\$ 399.631,06 |
| BANCO DO BRASIL S/A | | R\$ 1.105.362,23 | R\$ 1.800.708,96 |
| APLICACAO FINANCEIRA EM FUNDO DE INVESTIMENTO EM ACOES | | R\$ 5.362,23 | R\$ 708,96 |
| REALIZAVEL A CURTO PRAZO | | R\$ 1.100.000,00 | R\$ 1.800.000,00 |
| CLIENTES | | R\$ 1.408.299,56 | R\$ 2.185.910,75 |
| DUPLICATAS A RECEBER | | R\$ 438.854,73 | R\$ 1.697.522,42 |
| (-) ESTOQUE | | R\$ 438.854,73 | R\$ 1.697.522,42 |
| ADIANTAMENTO A FORNECEDORES | | R\$ (0,00) | R\$ (0,00) |
| ADIANTAMENTO A FORNECEDORES GERAIS | | R\$ 948.017,37 | R\$ 466.856,31 |
| (-) ADIANTAMENTO A TERCEIROS | | R\$ 948.017,37 | R\$ 466.856,31 |
| IMPOSTOS A RECUPERAR | | R\$ (0,00) | R\$ (0,00) |
| ICMS A RECUPERAR | | R\$ 21.427,46 | R\$ 21.532,02 |
| (-) IRPJ A RECUPERAR | | R\$ 3.292,94 | R\$ (0,00) |
| CSLL RETIDO | | R\$ (0,00) | R\$ 4.707,27 |
| IRRF RETIDO | | R\$ 11.340,48 | R\$ 12.372,71 |
| (-) OUTROS DIREITOS A CURTO PRAZO | | R\$ 6.794,04 | R\$ 4.452,04 |
| (-) DIREITOS A CURTO PRAZO | | R\$ (0,00) | R\$ 317,30 |
| (-) SEGURO A APROPRIAR | | R\$ (0,00) | R\$ 317,30 |
| PASSIVO | | | |
| PASSIVO CIRCULANTE | | R\$ 3.014.216,69 | R\$ 4.564.745,17 |
| FORNECEDORES | | R\$ 482.058,57 | R\$ 641.533,00 |
| FORNECEDORES NACIONAIS | | R\$ 449.056,41 | R\$ 392.126,39 |
| FORNECEDORES GERAIS | | R\$ 449.056,41 | R\$ 392.126,39 |
| SALRIOS E ENCARGOS SOCIAIS | | R\$ 449.056,41 | R\$ 392.126,39 |
| | | R\$ 3.114,10 | R\$ 1.320,00 |

Este documento é parte integrante de escrituração cuja autenticação se comprova pelo recibo de número B1.DB.B1.C9.E9.3E.26.D2.A2.F9.6F.00.3B.7A.6A.3B.90.EE.DC.69-5, nos termos do Decreto nº 9.555/2018.

Este relatório foi gerado pelo Sistema Público de Escrituração Digital – Sped

Versão 9.0.1 do Visualizador

BALANÇO PATRIMONIAL

Entidade: M.K.R. COMERCIO DE EQUIPAMENTOS EIRELI
Período da Escrituração: 01/01/2021 a 31/12/2021 **CNPJ:** 31.499.939/0001-76
Número de Ordem do Livro: 4
Período Selecionado: 01 de Janeiro de 2021 a 31 de Dezembro de 2021

FLS. Nº 984
 Rubrica _____

| Descrição | Nota | Saldo Inicial | Saldo Final |
|---------------------------------|------|------------------|------------------|
| SALRIOS E REMUNERACOES A PAGAR | | R\$ 2.790,15 | R\$ 979,00 |
| PRO LABORE A PAGAR | | R\$ 2.790,15 | R\$ 979,00 |
| ENCARGOS SOCIAIS | | R\$ 323,95 | R\$ 341,00 |
| INSS A RECOLHER | | R\$ 323,95 | R\$ 341,00 |
| OBRIGACOES TRIBUTARIAS | | R\$ 22.599,59 | R\$ 131.130,58 |
| IMPOSTOS E CONTRIBUICOES | | R\$ 22.599,59 | R\$ 131.130,58 |
| ICMS A RECOLHER | | R\$ 0,00 | R\$ 36.568,80 |
| PIS A RECOLHER | | R\$ 317,79 | R\$ 5.166,35 |
| COFINS A RECOLHER | | R\$ 1.466,65 | R\$ 23.843,65 |
| IRPJ A RECOLHER | | R\$ 11.412,44 | R\$ 40.417,15 |
| CSLL A RECOLHER | | R\$ 9.402,71 | R\$ 25.134,63 |
| OUTRAS OBRIGACOES | | R\$ 0,00 | R\$ (50,00) |
| OUTRAS OBRIGACOES A PAGAR | | R\$ 0,00 | R\$ (50,00) |
| CHEQUES EM COMPENSACAO | | R\$ 0,00 | R\$ (50,00) |
| ADIANTAMENTOS | | R\$ 7.288,47 | R\$ 117.006,03 |
| ADIANTAMENTOS | | R\$ 7.288,47 | R\$ 117.006,03 |
| ADIANTAMENTOS DE CLIENTES | | R\$ 7.288,47 | R\$ 117.006,03 |
| PATRIMONIO LIQUIDO | | R\$ 2.532.158,12 | R\$ 3.923.212,17 |
| CAPITAL SOCIAL | | R\$ 95.400,00 | R\$ 95.400,00 |
| CAPITAL INTEGRALIZADO | | R\$ 95.400,00 | R\$ 95.400,00 |
| QUOTA - WAGNER STANICHESKI | | R\$ 95.400,00 | R\$ 95.400,00 |
| LUCROS OU PREJUIZOS ACUMULADOS | | R\$ 2.436.758,12 | R\$ 3.827.812,17 |
| RESERVAS DE LUCROS OU PREJUIZOS | | R\$ 2.436.758,12 | R\$ 3.827.812,17 |
| RESERVAS DE LUCROS | | R\$ 2.436.758,12 | R\$ 3.827.812,17 |

Este documento é parte integrante de escrituração cuja autenticação se comprova pelo recibo de número B1.DB.B1.C9.E9.3E.26.D2.A2.F9.6F.00.3B.7A.6A.3B.90.EE.DC.69-5, nos termos do Decreto nº 9.555/2018.

Este relatório foi gerado pelo Sistema Público de Escrituração Digital – Sped

Versão 9.0.1 do Visualizador

DEMONSTRAÇÃO DE RESULTADO DO EXERCÍCIO



Entidade: M.K.R. COMERCIO DE EQUIPAMENTOS EIRELI
Período da Escrituração: 01/01/2021 a 31/12/2021 **CNPJ:** 31.499.939/0001-76
Número de Ordem do Livro: 4
Período Selecionado: 01 de Janeiro de 2021 a 31 de Dezembro de 2021

FLS. Nº 985
 Rubrica _____

| Descrição | Nota | Saldo anterior | Saldo atual |
|-----------------------------------|------|-------------------------|-------------------------|
| RECEITA BRUTA GERAL | | R\$ 3.899.533,37 | R\$ 4.587.403,17 |
| Receita Bruta de Comercialização | | R\$ 3.899.533,37 | R\$ 4.587.403,17 |
| (-) DEDUÇÃO DA RECEITA | | R\$ (519.721,94) | R\$ (697.789,39) |
| (-) Devolução de Vendas | | R\$ (47.418,32) | R\$ (51.045,00) |
| (-) ICMS S/ VENDAS | | R\$ (339.526,03) | R\$ (469.013,91) |
| (-) PIS | | R\$ (24.025,63) | R\$ (31.602,94) |
| (-) COFINS | | R\$ (108.751,96) | R\$ (145.870,21) |
| (-) ISS S/ SERVIÇOS | | | R\$ (257,33) |
| (-) CUSTO DA MERCADORIA VENDIDA | | R\$ (1.500.656,01) | R\$ (1.634.872,03) |
| (-) Custo da Mercadoria Vendida | | R\$ (1.500.656,01) | R\$ (1.634.872,03) |
| (-) DESPESAS OPERACIONAIS | | R\$ (479.793,43) | R\$ (416.087,50) |
| (-) Fretes e Carretos | | R\$ (169.548,50) | R\$ (137.824,18) |
| (-) Comissões e Encargos | | R\$ (52.623,73) | R\$ (25.032,36) |
| (-) Despesas Com Pessoal | | R\$ (15.012,00) | R\$ (15.840,00) |
| (-) Despesas Gerais | | R\$ (13.679,78) | R\$ (23.045,02) |
| (-) Despesas Tributárias | | R\$ (228.929,42) | R\$ (214.345,94) |
| (-) RESULTADO FINANCEIRO | | R\$ (11.226,78) | R\$ (14.192,99) |
| (-) Despesas Financeiras | | R\$ (11.712,46) | R\$ (14.963,04) |
| Outras receitas | | R\$ 485,65 | R\$ 770,05 |
| (-) IRPJ e CSLL | | R\$ (94.963,15) | R\$ (112.593,77) |
| (-) CSLL | | R\$ (53.309,04) | R\$ (43.639,23) |
| (-) IRPJ | | R\$ (41.654,11) | R\$ (68.954,54) |
| LUCRO LIQUIDO DO EXERCÍCIO | | R\$ 1.293.172,06 | R\$ 1.711.867,49 |

Este documento é parte integrante de escrituração cuja autenticação se comprova pelo recibo de número B1.DB.B1.C9.E9.3E.26.D2.A2.F9.6F.00.3B.7A.6A.3B.90.EE.DC.69-5, nos termos do Decreto nº 9.555/2018.

Este relatório foi gerado pelo Sistema Público de Escrituração Digital – Sped

Versão 9.0.1 do Visualizador

DEMONSTRAÇÃO DAS MUTAÇÕES DO PATRIMÔNIO LÍQUIDO



Entidade: M.K.R. COMERCIO DE EQUIPAMENTOS EIRELI **CNP** 31.499.939/0001-76 **Número de Ordem do Livro:** 4
Período da Escrituração: 01/01/2021 a 31/12/2021
Período Selecionado: 01 de Janeiro de 2021 a 31 de Dezembro de 2021

| Histórico | Código de Aglutinação das Contas de Patrimônio Líquido |
|--|--|
| | RESERVAS DE LUCROS (R\$) |
| Saldo Inicial em 01.01.2021 | 2.436.758,12 |
| SALDO INICIAL DOS LUCROS ACUMULADOS | 2.436.758,12 |
| Lucro Líquido Ano Corrente | 1.711.867,49 |
| Soma de Recursos | 4.148.625,61 |
| Dividendos Distribuídos | (-)320.813,44 |
| Saldo Final Lucros Acumulados | 3.827.812,17 |
| Saldo Final em 31.12.2021 | 3.827.812,17 |
| Notas | |

FLS. Nº 986
 Rubrica _____

M.K.R.

M.K.R. Comercio de Equipamentos EIRELI- EPP

Insc. Est. 177.427.143.110 - C.N.P.J 31.499.939/0001-76

FLS. Nº 987
Rubrica

INDICE DE SITUAÇÃO ECONÔMICO E FINANCEIRO /DEZEMBRO/2021

| | | |
|-------------------------------------|---|--------------|
| LG = LIQUIDEZ GERAL | ATIVO CIRCULANTE + REALIZAVEL A LONGO PRAZO | 4.564.745,17 |
| | PASSIVO CISCULANTE + PASSIVO NÃO CIRCULANTE | 641.533,00 |
| INDICE DO PERIODO. = | 7,11 | |
| SG = SOLVÊNCIA GERAL | ATIVO TOTAL | 4.564.745,17 |
| | PASSIVO CISCULANTE + PASSIVO NÃO CIRCULANTE | 641.533,00 |
| INDICE DO PERIODO. = | 7,11 | |
| LC = LIQUIDEZ CORRENTE | ATIVO CIRCULANTE | 4.564.745,17 |
| | PASSIVO CIRCULANTE | 641.533,00 |
| INDICE DO PERIODO. = | 7,11 | |
| LS = LIQUIDEZ SECA | ATIVO CIRCULANTE - ESTOQUE | 4.564.745,17 |
| | PASSIVO CIRCULANTE | 641.533,00 |
| INDICE DO PERIODO. = | 7,11 | |
| IEG = INDICE DE ENDIV. GERAL | PASSIVO CISCULANTE + PASSIVO NÃO CIRCULANTE | 641.533,00 |
| | ATIVO TOTAL | 4.564.745,17 |
| INDICE DO PERIODO. = | 0,14 | |

Wagner Stanickeski

Wagner Stanickeski
Titular/Administrador
CPF 214.137.258-56

Patricia Cordeiro Diniz

Patricia Cordeiro Diniz
Contador
CPF 398.699.518-80
CRC SP 319628/O-0

M.K.R.
COMERCIO DE
EQUIPAMENTOS
EIRELI:31499939
000176

Assinado de forma
digital por M.K.R.
COMERCIO DE
EQUIPAMENTOS
EIRELI:31499939000176
Dados: 2022.04.28
16:26:46 -03'00'

Confira os dados do ato em: <https://selodigital.tjpb.jus.br> ou Consulte o Documento em: <https://azevedobastos.not.br/documento/97042804228927749767>



CARTÓRIO
Autenticação Digital Código: 97042804228927749767-1
Data: 28/04/2022 16:35:02
Valor Total do Ato: R\$ 5,02
Selo Digital Tipo Normal C: AMX63080-QM6S;



Cartório Azevedo Bastos
Av. Presidente Epitácio Pessoa - 1145
Bairro dos Estado, João Pessoa - PB
(83) 3244-5404 - cartorio@azevedobastos.not.br
<https://azevedobastos.not.br>

Válber Azevedo de M. Cavalcanti
Titular



O presente documento digital foi conferido com o original e assinado digitalmente por ADAUTO JOSÉ FERNANDES RIBEIRO, em quinta-feira, 28 de abril de 2022 16:41:36 GMT-03:00, CNS: 06.870-0 - Cartório Azevedo Bastos - 1º Ofício de Registro Civil das Pessoas Naturais e de Interdições e Tutel/PB, nos termos da medida provisória N. 2.200-2 de 24 de agosto de 2001. Sua autenticidade deverá ser confirmada no endereço www.canad.org.br/autenticidade. O presente documento digital pode ser convertido em papel por meio de autenticação no Tabelionato de Notas. Provimto nº 100/2020 CNJ - artigo 22.

REPÚBLICA FEDERATIVA DO BRASIL
ESTADO DA PARAÍBA
CARTÓRIO AZEVEDO BASTOS
FUNDADO EM 1888

PRIMEIRO REGISTRO CIVIL DE NASCIMENTO E ÓBITOS E PRIVATIVO DE CASAMENTOS, INTERDIÇÕES E TUTELAS DA COMARCA DE JOÃO PESSOA

Av. Epitácio Pessoa, 1145 Bairro dos Estados 58030-00, João Pessoa PB
Tel.: (83) 3244-5404 / Fax: (83) 3244-5484
<http://www.azevedobastos.not.br>
E-mail: cartorio@azevedobastos.not.br



FLS. Nº 988
Rubrica _____

DECLARAÇÃO DE SERVIÇO DE AUTENTICAÇÃO DIGITAL

O Bel. Válber Azevêdo de Miranda Cavalcanti, Oficial do Primeiro Registro Civil de Nascimentos e Óbitos e Privativo de Casamentos, Interdições e Tutelas com atribuição de autenticar e reconhecer firmas da Comarca de João Pessoa Capital do Estado da Paraíba, em virtude de Lei, etc...

DECLARO ainda que, para garantir transparência e segurança jurídica de todos os atos oriundos da atividade Notarial e Registral no Estado da Paraíba, foi instituído pela Lei Nº 10.132, de 06 de novembro de 2013, a aplicação obrigatória de um Selo Digital de Fiscalização Extrajudicial em todos os atos de notas e registro, composto de um código único (por exemplo: Selo Digital: ABC12345-X1X2) e dessa forma, cada autenticação processada pela nossa Serventia pode ser verificada e confirmada tantas vezes quanto for necessário através do site do Tribunal de Justiça do Estado da Paraíba, endereço <https://corregedoria.tjpb.jus.br/selo-digital/>.

A autenticação digital do documento faz prova de que, na data e hora em que ela foi realizada, a empresa M.K.R. COMERCIO DE EQUIPAMENTOS EIRELI tem a posse de um documento com as mesmas características que foram reproduzidas na cópia autenticada, sendo da empresa M.K.R. COMERCIO DE EQUIPAMENTOS EIRELI a responsabilidade, única e exclusiva, pela idoneidade do documento apresentado a este Cartório.

Nesse sentido, declaro que a M.K.R. COMERCIO DE EQUIPAMENTOS EIRELI assumiu, nos termos do artigo 8º, §1º, do Decreto nº 10.278/2020, que regulamentou o artigo 3º, inciso X, da Lei Federal nº 13.874/2019 e o artigo 2º-A da Lei Federal 12.682/2012, a responsabilidade pelo processo de digitalização dos documentos físicos, garantindo perante este Cartório e terceiros, a sua autoria e integridade.

De acordo com o disposto no artigo 2º-A, §7º, da Lei Federal nº 12.682/2012, o documento em anexo, identificado individualmente em cada Código de Autenticação Digital¹ ou na referida sequência, poderá ser reproduzido em papel ou em qualquer outro meio físico.

Esta DECLARAÇÃO foi emitida em **28/04/2022 16:57:01 (hora local)** através do sistema de autenticação digital do Cartório Azevedo Bastos, de acordo com o Art. 1º, 10º e seus §§ 1º e 2º da MP 2200/2001, como também, o documento eletrônico autenticado contendo o Certificado Digital do titular do Cartório Azevedo Bastos, poderá ser solicitado diretamente a empresa M.K.R. COMERCIO DE EQUIPAMENTOS EIRELI ou ao Cartório pelo endereço de e-mail autentica@azevedobastos.not.br Para informações mais detalhadas deste ato, acesse o site <https://autdigital.azevedobastos.not.br> e informe o Código de Autenticação Digital

Esta Declaração é válida por **tempo indeterminado** e está disponível para consulta em nosso site.

¹**Código de Autenticação Digital:** 97042804228927749767-1

²**Legislações Vigentes:** Lei Federal nº 8.935/94, Lei Federal nº 10.406/2002, Medida Provisória nº 2200/2001, Lei Federal nº 13.105/2015, Lei Estadual nº 8.721/2008, Lei Estadual nº 10.132/2013, Provimento CGJ Nº 003/2014 e Provimento CNJ Nº 100/2020.

O referido é verdade, dou fé.

CHAVE DIGITAL

00005b1d734fd94f057f2d69fe6bc05b3a2fc95399d0884b281b7e5c8ff581f311a3642ed543db2aa7810f18037c760fc5e8d0c348e8ece2cc1b07958bc204fb30082754836bf11b2c31a0fd3cb4b091



Presidência da República
Casa Civil
Medida Provisória Nº 2.200-2,
de 24 de agosto de 2001.



M.K.R. COMÉRCIO DE EQUIPAMENTOS EIRELI
Rua Marechal Mascarenhas de Moraes, 88 – Bairro Parque Industrial
Araçatuba - SP

NOTAS EXPLICATIVAS

FLS. Nº 989
Rubrica _____

1. Sem qualquer reserva, a empresa declara que estas Demonstrações Contábeis foram elaboradas rigorosamente de acordo com a ITG 1000.
2. A empresa, estabelecida na cidade de Araçatuba/SP, dedica-se ao comércio varejista de produtos diversos.
3. As principais práticas e políticas contábeis adotadas são: regime de competência e depreciação acumulada pela vida útil estimada sobre o valor residual.
4. O capital social, totalmente integralizado, é de R\$ 95.400,00 (Noventa e Cinco Mil e Quatrocentos Reais), dividido em 94.400 quotas no valor de R\$ 1,00 cada uma, tendo como único sócio Wagner Stanichski, conforme contrato registrado na JUCESP em 23/11/2018.
5. A empresa iniciou as suas atividades no dia 13 de setembro de 2018 e o seu contrato social está devidamente registrado na JUCESP nº 3560225856-1.
6. No ano de 2021, a empresa opurou e recolheu os impostos através do regime tributário Lucro Presumido.

Wagner Stanichski
CPF/MF 214.137.258-56
Titular/Administrador

Patricia Cordeiro Diniz
CPF/MF 398.699.518-80
Contador CRCSP 319628

M.K.R.
COMERCIO DE
EQUIPAMENTOS
EIRELI:31499939
000176

Assinado de forma
digital por M.K.R.
COMERCIO DE
EQUIPAMENTOS
EIRELI:31499939000176
Dados: 2022.04.28
16:27:05 -03'00'

M.K.R. EQUIPAMENTOS - Rua Marechal Mascarenhas de Moraes, 88 Parque Industrial - Araçatuba - SP
Tel. +55 (18) 3621-2782
C.N.P.J 31.499.939/0001-76 Inc.Est. 177.427.143.110

Confira os dados do ato em: <https://selodigital.tjpb.jus.br> ou Consulte o Documento em: <https://azevedobastos.not.br/documento/97042804227361199648>



CARTÓRIO
Autenticação Digital Código: 97042804227361199648-1
Data: 28/04/2022 16:35:04
Valor Total do Ato: R\$ 5,02
Selo Digital Tipo Normal C: AMX63081-FBHF;



Cartório Azevedo Bastos
Av. Presidente Epitácio Pessoa - 1145
Bairro dos Estados, João Pessoa - PB
(83) 3244-5404 - cartorio@azevedobastos.not.br
<https://azevedobastos.not.br>

Váber Azevedo de M. Cavalcanti
Titular

TJPB



O presente documento digital foi conferido com o original e assinado digitalmente por ADAUTO JOSÉ FERNANDES RIBEIRO, em quinta-feira, 28 de abril de 2022 16:41:36 GMT-03:00, CNS: 06.870-0 - Cartório Azevedo Bastos - 1º Ofício de Registro Civil das Pessoas Naturais e de Interdições e Tutela/PB, nos termos da medida provisória N. 2.200-2 de 24 de agosto de 2001. Sua autenticidade deverá ser confirmada no endereço <https://selodigital.tjpb.jus.br>. O presente documento digital pode ser convertido em papel por meio de autenticação no Tabelionato de Notas. Provedor nº 100/2020 CNJ - artigo 22.

REPÚBLICA FEDERATIVA DO BRASIL
ESTADO DA PARAÍBA
CARTÓRIO AZEVEDO BASTOS
FUNDADO EM 1888

PRIMEIRO REGISTRO CIVIL DE NASCIMENTO E ÓBITOS E PRIVATIVO DE CASAMENTOS, INTERDIÇÕES E TUTELAS DA COMARCA DE JOÃO PESSOA

Av. Epitácio Pessoa, 1145 Bairro dos Estados 58030-00, João Pessoa PB
Tel.: (83) 3244-5404 / Fax: (83) 3244-5484
<http://www.azevedobastos.not.br>
E-mail: cartorio@azevedobastos.not.br



FLS. Nº 990
Rubrica _____

DECLARAÇÃO DE SERVIÇO DE AUTENTICAÇÃO DIGITAL

O Bel. Válber Azevêdo de Miranda Cavalcanti, Oficial do Primeiro Registro Civil de Nascimentos e Óbitos e Privativo de Casamentos, Interdições e Tutelas com atribuição de autenticar e reconhecer firmas da Comarca de João Pessoa Capital do Estado da Paraíba, em virtude de Lei, etc...

DECLARO ainda que, para garantir transparência e segurança jurídica de todos os atos oriundos da atividade Notarial e Registral no Estado da Paraíba, foi instituído pela Lei Nº 10.132, de 06 de novembro de 2013, a aplicação obrigatória de um Selo Digital de Fiscalização Extrajudicial em todos os atos de notas e registro, composto de um código único (por exemplo: Selo Digital: ABC12345-X1X2) e dessa forma, cada autenticação processada pela nossa Serventia pode ser verificada e confirmada tantas vezes quanto for necessário através do site do Tribunal de Justiça do Estado da Paraíba, endereço <https://corregedoria.tjpb.jus.br/selo-digital/>.

A autenticação digital do documento faz prova de que, na data e hora em que ela foi realizada, a empresa M.K.R. COMERCIO DE EQUIPAMENTOS EIRELI possui um documento com as mesmas características que foram reproduzidas na cópia autenticada, sendo da empresa M.K.R. COMERCIO DE EQUIPAMENTOS EIRELI a responsabilidade, única e exclusiva, pela idoneidade do documento apresentado a este Cartório.

Nesse sentido, declaro que a M.K.R. COMERCIO DE EQUIPAMENTOS EIRELI assumiu, nos termos do artigo 8º, §1º, do Decreto nº 10.278/2020, que regulamentou o artigo 3º, inciso X, da Lei Federal nº 13.874/2019 e o artigo 2º-A da Lei Federal 12.682/2012, a responsabilidade pelo processo de digitalização dos documentos físicos, garantindo perante este Cartório e terceiros, a sua autoria e integridade.

De acordo com o disposto no artigo 2º-A, §7º, da Lei Federal nº 12.682/2012, o documento em anexo, identificado individualmente em cada Código de Autenticação Digital¹ ou na referida sequência, poderá ser reproduzido em papel ou em qualquer outro meio físico.

Esta DECLARAÇÃO foi emitida em **28/04/2022 16:56:19 (hora local)** através do sistema de autenticação digital do Cartório Azevedo Bastos, de acordo com o Art. 1º, 10º e seus §§ 1º e 2º da MP 2200/2001, como também, o documento eletrônico autenticado contendo o Certificado Digital do titular do Cartório Azevedo Bastos, poderá ser solicitado diretamente a empresa M.K.R. COMERCIO DE EQUIPAMENTOS EIRELI ou ao Cartório pelo endereço de e-mail autentica@azevedobastos.not.br Para informações mais detalhadas deste ato, acesse o site <https://autdigital.azevedobastos.not.br> e informe o Código de Autenticação Digital

Esta Declaração é válida por **tempo indeterminado** e está disponível para consulta em nosso site.

¹Código de Autenticação Digital: 97042804227361199648-1

²Legislações Vigentes: Lei Federal nº 8.935/94, Lei Federal nº 10.406/2002, Medida Provisória nº 2200/2001, Lei Federal nº 13.105/2015, Lei Estadual nº 8.721/2008, Lei Estadual nº 10.132/2013, Provimento CGJ Nº 003/2014 e Provimento CNJ Nº 100/2020.

O referido é verdade, dou fé.

CHAVE DIGITAL

0005b1d734fd94f057f2d69fe6bc05b3a2fc95399d0884b281b7e5c8ff581f3941c603537aecca4a09ebd443ee3a14c2b445f97a7942eee67ade69344bd7c0f30082754836bf11b2c31a0fd3cb4b091

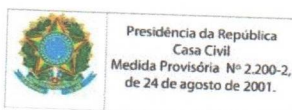

TERMOS DE ABERTURA E ENCERRAMENTO



Entidade: M.K.R. COMERCIO DE EQUIPAMENTOS EIRELI
Período da Escrituração: 01/01/2022 a 31/12/2022 **CNPJ:** 31.499.939/0001-76
Número de Ordem do Livro: 5
Período Selecionado: 01 de Outubro de 2022 a 31 de Dezembro de 2022

FLS. Nº 991
 Rubrica _____

TERMO DE ABERTURA

| | |
|---|--|
| Nome Empresarial | M.K.R. COMERCIO DE EQUIPAMENTOS EIRELI |
| NIRE | |
| CNPJ | 31.499.939/0001-76 |
| Número de Ordem | 5 |
| Natureza do Livro | DIARIO GERAL |
| Município | ARACATUBA |
| Data do arquivamento dos atos constitutivos | 31/12/2022 |
| Data de arquivamento do ato de conversão de sociedade simples em sociedade empresária | 31/12/2022 |
| Data de encerramento do exercício social | 31/12/2022 |
| Quantidade total de linhas do arquivo digital | 24347 |

TERMO DE ENCERRAMENTO

| | |
|---|--|
| Nome Empresarial | M.K.R. COMERCIO DE EQUIPAMENTOS EIRELI |
| Natureza do Livro | DIARIO GERAL |
| Número de ordem | 5 |
| Quantidade total de linhas do arquivo digital | 24347 |
| Data de inicio | 01/01/2022 |
| Data de término | 31/12/2022 |

Este documento é parte integrante de escrituração cuja autenticação se comprova pelo recibo de número F2.6D.36.92.45.16.B4.54.F1.A7.C0.68.E6.39.50.4E.CC.B9.22.E8-0, nos termos do Decreto nº 9.555/2018.

Este relatório foi gerado pelo Sistema Público de Escrituração Digital – Sped

Versão 10.1.8 do Visualizador

FLS. Nº 992
Rubrica

MINISTÉRIO DA FAZENDA
SECRETARIA DA RECEITA FEDERAL DO BRASIL
SISTEMA PÚBLICO DE ESCRITURAÇÃO DIGITAL – Sped

Versão: 10.1.8

RECIBO DE ENTREGA DE ESCRITURAÇÃO CONTÁBIL DIGITAL

IDENTIFICAÇÃO DO TITULAR DA ESCRITURAÇÃO

| | |
|--|--------------------|
| NIRE | CNPJ |
| | 31.499.939/0001-76 |
| NOME EMPRESARIAL | |
| M.K.R. COMERCIO DE EQUIPAMENTOS EIRELI | |

IDENTIFICAÇÃO DA ESCRITURAÇÃO

| | |
|---|-------------------------|
| FORMA DA ESCRITURAÇÃO CONTÁBIL | PERÍODO DA ESCRITURAÇÃO |
| Livro Diário (Completo - sem escrituração Auxiliar) | 01/01/2022 a 31/12/2022 |
| NATUREZA DO LIVRO | NÚMERO DO LIVRO |
| DIARIO GERAL | 5 |
| IDENTIFICAÇÃO DO ARQUIVO (HASH) | |
| F2.6D.36.92.45.16.B4.54.F1.A7.C0.68.E6.39.50.4E.CC.B9.22.E8 | |

ESTE LIVRO FOI ASSINADO COM OS SEGUINTE CERTIFICADOS DIGITAIS:

| QUALIFICAÇÃO DO SIGNATARIO | CPF/CNPJ | NOME | Nº SÉRIE DO CERTIFICADO | VALIDADE | RESPONSÁVEL LEGAL |
|--|----------------|--|-------------------------|----------------------------|-------------------|
| Pessoa Jurídica (e-CNPJ ou e-PJ) | 31499939000176 | M K R COMERCIO DE EQUIPAMENTOS EIRELI:31499939000176 | 147294315301831288 4 | 14/09/2022 a 14/09/2023 | Sim |
| Contabilista | 11165238845 | ADRIANO MARCOS CAMPOS DE PAULA:11165238845 | 816363382494759454 9 | 02/05/2023 a 02/05/2024 | Não |
| Contador/Contabilista Responsável Pelo Termo de Verificação para Fins de Substituição da ECD | 27225097849 | ELIZEU DE AZEVEDO:27225097849 | 889484634563636167 9 | 06/09/2022 a 06/09/2023 | - |

NÚMERO DO RECIBO:

F2.6D.36.92.45.16.B4.54.F1.A7.C0.68.
E6.39.50.4E.CC.B9.22.E8-0

Escrituração recebida via Internet
pelo Agente Receptor SERPRO

em 17/07/2023 às 14:57:19

82.11.7F.24.5E.6D.55.56
03.AD.39.08.BB.7D.18.A3

Considera-se autenticado o livro contábil a que se refere este recibo nos termos do Decreto nº 9.555/2018, dispensando-se qualquer outra forma de autenticação. Este recibo comprova a autenticação.

BALANÇO PATRIMONIAL



Entidade: M.K.R. COMERCIO DE EQUIPAMENTOS EIRELI

Período da Escrituração: 01/01/2022 a 31/12/2022

CNPJ: 31.499.939/0001-76

Número de Ordem do Livro: 5

Período Selecionado: 01 de Janeiro de 2022 a 31 de Março de 2022

FLS. Nº 993
Rubrica

| Descrição | Nota | Saldo Inicial | Saldo Final |
|---|------|------------------|------------------|
| ATIVO | | R\$ 4.564.745,17 | R\$ 6.477.660,96 |
| CIRCULANTE | | R\$ 4.564.745,17 | R\$ 6.377.660,96 |
| DISPONIVEL | | R\$ 2.378.517,12 | R\$ 3.167.578,15 |
| CAIXA | | R\$ 178.177,10 | R\$ 178.177,10 |
| CAIXA GERAL | | R\$ 178.177,10 | R\$ 178.177,10 |
| BANCO C/ MOVIMENTO | | R\$ 399.631,06 | R\$ 788.692,09 |
| BANCO DO BRASIL S/A | | R\$ 399.631,06 | R\$ 788.692,09 |
| APLICACOES FINANCEIRAS | | R\$ 1.800.708,96 | R\$ 2.200.708,96 |
| BANCO DO BRASIL S/A | | R\$ 708,96 | R\$ 708,96 |
| APLICACAO FINANCEIRA EM FUNDO DE INVESTIMENTO EM ACOES REALIZAVEL A CURTO PRAZO | | R\$ 1.800.000,00 | R\$ 2.200.000,00 |
| CLIENTES | | R\$ 2.185.910,75 | R\$ 3.209.765,51 |
| DUPLICATAS A RECEBER | | R\$ 1.697.522,42 | R\$ 2.634.001,58 |
| (-) ESTOQUE | | R\$ (0,00) | R\$ (0,00) |
| ADIANTAMENTO A FORNECEDORES | | R\$ 466.856,31 | R\$ 380.212,10 |
| ADIANTAMENTO A FORNECEDORES GERAIS | | R\$ 466.856,31 | R\$ 380.212,10 |
| (-) ADIANTAMENTO A TERCEIROS | | R\$ (0,00) | R\$ 164.584,50 |
| (-) ADIANTAMENTO A SOCIOS | | R\$ (0,00) | R\$ 164.584,50 |
| IMPOSTOS A RECUPERAR | | R\$ 21.532,02 | R\$ 30.967,33 |
| (-) ICMS A RECUPERAR | | R\$ (0,00) | R\$ (6,00) |
| (-) PIS RETIDO | | R\$ (0,00) | R\$ 30,00 |
| IRPJ A RECUPERAR | | R\$ 4.707,27 | R\$ 10.114,32 |
| CSLL RETIDO | | R\$ 12.372,71 | R\$ 16.376,97 |
| IRRF RETIDO | | R\$ 4.452,04 | R\$ 4.452,04 |
| OUTROS DIREITOS A CURTO PRAZO | | R\$ 317,30 | R\$ 317,30 |
| DIREITOS A CURTO PRAZO | | R\$ 317,30 | R\$ 317,30 |
| SEGURO A APROPRIAR | | R\$ 317,30 | R\$ 317,30 |
| (-) ATIVO NAO CIRCULANTE | | R\$ (0,00) | R\$ 100.000,00 |
| (-) ATIVO REALIZVEL A LONGO PRAZO | | R\$ (0,00) | R\$ 100.000,00 |
| (-) CREDITOS A RECEBER DE LONGO PRAZO | | R\$ (0,00) | R\$ 100.000,00 |
| (-) ADIANTAMENTO FORNECEDOR | | R\$ (0,00) | R\$ 100.000,00 |

Este documento é parte integrante de escrituração cuja autenticação se comprova pelo recibo de número F2.6D.36.92.45.16.B4.54.F1.A7.C0.68.E6.39.50.4E.CC.B9.22.E8-0, nos termos do Decreto nº 9.555/2018.

Este relatório foi gerado pelo Sistema Público de Escrituração Digital – Sped

Versão 10.1.8 do Visualizador

BALANÇO PATRIMONIAL

Entidade: M.K.R. COMERCIO DE EQUIPAMENTOS EIRELI

Período da Escrituração: 01/01/2022 a 31/12/2022

CNPJ: 31.499.939/0001-76

Número de Ordem do Livro: 5

Período Selecionado: 01 de Janeiro de 2022 a 31 de Março de 2022

FLS. Nº 994

Rubrica _____

| Descrição | Nota | Saldo Inicial | Saldo Final |
|----------------------------------|------|------------------|------------------|
| PASSIVO | | R\$ 4.564.745,17 | R\$ 6.477.660,96 |
| PASSIVO CIRCULANTE | | R\$ 641.533,00 | R\$ 1.057.876,44 |
| FORNECEDORES | | R\$ 392.126,39 | R\$ 925.930,75 |
| FORNECEDORES NACIONAIS | | R\$ 392.126,39 | R\$ 925.930,75 |
| FORNECEDORES GERAIS | | R\$ 392.126,39 | R\$ 925.930,75 |
| SALRIOS E ENCARGOS SOCIAIS | | R\$ 1.320,00 | R\$ 3.863,56 |
| SALRIOS E REMUNERACOES A PAGAR | | R\$ 979,00 | R\$ 4.215,04 |
| PRO LABORE A PAGAR | | R\$ 979,00 | R\$ 4.215,04 |
| ENCARGOS SOCIAIS | | R\$ 341,00 | R\$ (351,48) |
| INSS A RECOLHER | | R\$ 341,00 | R\$ (351,48) |
| OBRIGACOES TRIBUTARIAS | | R\$ 131.130,58 | R\$ 193.651,62 |
| IMPOSTOS E CONTRIBUICOES | | R\$ 131.130,58 | R\$ 193.651,62 |
| ICMS A RECOLHER | | R\$ 36.568,80 | R\$ 57.556,46 |
| PIS A RECOLHER | | R\$ 5.166,35 | R\$ 6.390,11 |
| COFINS A RECOLHER | | R\$ 23.843,65 | R\$ 29.491,64 |
| IRPJ A RECOLHER | | R\$ 40.417,15 | R\$ 62.969,75 |
| CSLL A RECOLHER | | R\$ 25.134,63 | R\$ 37.243,66 |
| (-) OUTRAS OBRIGACOES | | R\$ (50,00) | R\$ (50,00) |
| (-) OUTRAS OBRIGACOES A PAGAR | | R\$ (50,00) | R\$ (50,00) |
| (-) CHEQUES EM COMPENSACAO | | R\$ (50,00) | R\$ (50,00) |
| ADIANTAMENTOS | | R\$ 117.006,03 | R\$ (65.519,49) |
| ADIANTAMENTOS | | R\$ 117.006,03 | R\$ (65.519,49) |
| ADIANTAMENTOS DE CLIENTES | | R\$ 117.006,03 | R\$ (65.519,49) |
| PATRIMONIO LIQUIDO | | R\$ 3.923.212,17 | R\$ 5.419.784,52 |
| CAPITAL SOCIAL | | R\$ 95.400,00 | R\$ 95.400,00 |
| CAPITAL INTEGRALIZADO | | R\$ 95.400,00 | R\$ 95.400,00 |
| QUOTA - WAGNER STANICHESKI | | R\$ 95.400,00 | R\$ 95.400,00 |
| LUCROS OU PREJUIZOS ACUMULADOS | | R\$ 3.827.812,17 | R\$ 5.324.384,52 |
| RESERVAS DE LUCROS OU PREJUIZOS | | R\$ 3.827.812,17 | R\$ 5.324.384,52 |
| RESERVAS DE LUCROS | | R\$ 3.827.812,17 | R\$ 5.324.384,52 |
| AJUSTES DE EXERCICIOS ANTERIORES | | R\$ 0,00 | R\$ 0,00 |

Este documento é parte integrante de escrituração cuja autenticação se comprova pelo recibo de número F2.6D.36.92.45.16.B4.54.F1.A7.C0.68.E6.39.50.4E.CC.B9.22.E8-0, nos termos do Decreto nº 9.555/2018.

Este relatório foi gerado pelo Sistema Público de Escrituração Digital – Sped

Versão 10.1.8 do Visualizador

FLS. Nº 1012
Rubrica _____

Consulta Quadro de Sócios e Administradores - QSA

CNPJ:

31.499.939/0001-76

NOME EMPRESARIAL:

M.K.R. COMERCIO DE EQUIPAMENTOS LTDA

CAPITAL SOCIAL:

R\$95.400,00 (Noventa e cinco mil e quatrocentos reais)

O Quadro de Sócios e Administradores(QSA) constante da base de dados do Cadastro Nacional da Pessoa Jurídica (CNPJ) é o seguinte:

Nome/Nome Empresarial:

WAGNER STANICHESKI

Qualificação:

49-Sócio-Administrador

Para informações relativas à participação no QSA, acessar o e-CAC com certificado digital ou comparecer a uma unidade da RFB.

Emitido no dia 14/12/2023 às 20:47 (data e hora de Brasília).



Consulta Cadastral

Cadastro de Contribuintes de ICMS - Cadesp

Início Consultas Atos de Ofício Configuração Sincronismo Isenções Energia Procurações Eletrônicas Encerramento

Imprimir

Voltar

| | |
|--|---|
| IE: 177.427.143.110 CNPJ: 31.499.939/0001-76 Nome Empresarial: M.K.R. COMERCIO DE EQUIPAMENTOS LTDA | Situação: Ativo Data da Inscrição no Estado: 13/09/2018 Regime Estadual: RPA Regime RFB: RPA |
|--|---|

Empresa - Geral

| | |
|--|---|
| Nome Empresarial: M.K.R. COMERCIO DE EQUIPAMENTOS LTDA Natureza Jurídica: Sociedade Empresária Limitada Data início da Atividade: 13/09/2018 CNPJ da Matriz: 31.499.939/0001-76 Porte: Empresa de Pequeno Porte Capital Social: R\$ 95.400,00 Regime Estadual: NORMAL - REGIME PERIÓDICO DE APURAÇÃO Regime Especial de IE Única: Não | Data início do regime: 01/01/2020 Regime Especial de IE Única por Município: Não |
|--|---|

FLS. Nº 1.013
 Rubrica

Estabelecimento - Geral

| | |
|--|--|
| Nome Fantasia: M.K.R. CNPJ: 31.499.939/0001-76 IE: 177.427.143.110 NIRE: 35.6.0225856-1 Situação Cadastral: Ativo Ocorrência Fiscal: Ativa Tipo de Unidade: Unidade produtiva | Data da Inscrição no Estado: 13/09/2018 Data Início da IE: 13/09/2018 Data Início da Situação: 13/09/2018 Formas de Atuação: Estabelecimento Fixo |
|--|--|

Tributário

| | |
|--|--|
| Substituto Tributário: Não CPR: 1200 CPR-ST: | Desde: 13/09/2018 Data Início da CPR: 01/01/2020 |
| CNAE Principal: 47.89-0/99 - Comércio varejista de outros produtos não especificados anteriormente CNAE Secundários: 33.14-7/10 - Manutenção e reparação de máquinas e equipamentos para uso geral não especificados anteriormente 33.21-0/00 - Instalação de máquinas e equipamentos industriais 46.45-1/01 - Comércio atacadista de instrumentos e materiais para uso médico, cirúrgico, hospitalar e de laboratórios 46.63-0/00 - Comércio atacadista de máquinas e equipamentos para uso industrial; partes e peças 46.64-8/00 - Comércio atacadista de máquinas, aparelhos e equipamentos para uso odontológico-hospitalar; partes e peças 46.65-6/00 - Comércio atacadista de máquinas e equipamentos para uso comercial; partes e peças 47.44-0/01 - Comércio varejista de ferragens e ferramentas | Data Início do CNAE Prin.: 13/09/2018 Data Início do CNAE Sec.: 13/09/2018 Data Início do CNAE Sec.: 13/09/2018 Data Início do CNAE Sec.: 13/09/2018 Data Início do CNAE Sec.: 13/09/2018 Data Início do CNAE Sec.: 13/09/2018 Data Início do CNAE Sec.: 13/09/2018 |
| DRT: DRT-09 - ARAÇATUBA | Posto Fiscal: PF-10 - ARAÇATUBA |

Versão: 4.29.0

Secretaria da Fazenda do Estado de São Paulo



PREFEITURA MUNICIPAL DE ARAÇATUBA

FLS. Nº 1.014
Rubrica _____

COMPROVANTE DE INSCRIÇÃO E DE SITUAÇÃO CADASTRAL DO MOBILIÁRIO MUNICIPAL

| MOBILIÁRIO | CPF/CNPJ | INSCRIÇÃO ESTADUAL | FORMA DE LANÇAMENTO DO ISSQN | DATA DE CADASTRO |
|------------|--------------------|--------------------|---------------------------------|------------------|
| 88483 | 31.499.939/0001-76 | 177.427.143.110 | NÃO OPTANTE DO SIMPLES NACIONAL | 26/09/2018 |

| |
|--|
| NOME/RAZÃO SOCIAL M.K.R. COMERCIO DE EQUIPAMENTOS LTDA |
|--|

| | | |
|---|---------------------|------------------------------|
| LOGRADOURO RUA - MARECHAL MASCARENHAS DE MORAIS | NÚMERO 88 | COMPLEMENTO SALA B |
|---|---------------------|------------------------------|

| | | | |
|------------------------|---|-------------------------------|-----------------|
| CEP 16075370 | BAIRRO JARDIM PARQUE INDUSTRIAL | MUNICÍPIO ARAÇATUBA | UF SP |
|------------------------|---|-------------------------------|-----------------|

| | |
|-------------------------------|--|
| CÓDIGO CNAE 4789099 | DESCRIÇÃO DA ATIVIDADE ECONÔMICA PRINCIPAL COMÉRCIO VAREJISTA DE OUTROS PRODUTOS NÃO ESPECIFICADOS ANTERIORMENTE |
|-------------------------------|--|

| CÓDIGO CNAE | DESCRIÇÃO DA(S) ATIVIDADE(S) ECONÔMICA(S) SECUNDÁRIA(S) |
|-------------|---|
| 3314710 | Manutenção e reparação de máquinas e equipamentos para uso geral não especificados anteriormente |
| 3321000 | INSTALAÇÃO DE MÁQUINAS E EQUIPAMENTOS INDUSTRIAIS |
| 4645101 | Comércio atacadista de instrumentos e materiais para uso medico, cirurgico, hospitalares e laborat. |
| 4663000 | COMÉRCIO ATACADISTA DE MÁQUINAS E EQUIPAMENTOS PARA USO INDUSTRIAL; PARTES E PEÇAS |
| 4664800 | Comércio atacadista de máquinas, aparelhos e equipamentos para uso odonto-médico-hospitalar; partes e peças |
| 4665600 | Comércio atacadista de máquinas e equipamentos para uso comercial; partes e peças |
| 4744001 | COMÉRCIO VAREJISTA DE FERRAGENS E FERRAMENTAS |

| | | |
|---------------------------|--------------------|-------------|
| SÓCIO: 21413725856 | WAGNER STANICHESKI | RESPONSÁVEL |
|---------------------------|--------------------|-------------|

| SITUAÇÃO CADASTRAL | DATA DE ABERTURA | DATA DO ENCERRAMENTO |
|--------------------|------------------|--------------------------|
| ATIVO | 26/09/2018 | / / |
| CLASSIFICAÇÃO | DATA VIGÊNCIA | DATA DA ÚLTIMA ALTERAÇÃO |
| ISS VARIÁVEL | 11/07/2026 | 25/07/2023 |

| | |
|--|---------------------------------------|
| Autenticação Eletrônica: | |
| Emitida às: 20:49:17 do dia 14/12/2023 | Código de Verificação: 4648-6671-7813 |

CERTIDÃO ESPECÍFICA

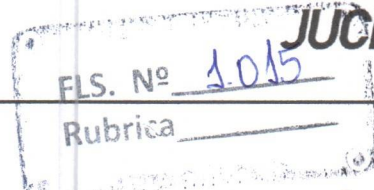

CERTIFICAMOS QUE AS INFORMAÇÕES ABAIXO CONSTAM DOS DOCUMENTOS ARQUIVADOS NESTA JUNTA COMERCIAL E SÃO VIGENTES NA DATA DE SUA EXPEDIÇÃO.

AS INFORMAÇÕES DO CAMPO "OUTROS ARQUIVAMENTOS" SÃO RELATOS DOS ELEMENTOS CONSTANTES DE ARQUIVAMENTOS SELECIONADOS PELO REQUERENTE E PODEM TER SOFRIDO ALTERAÇÕES POSTERIORES.

SE HOUVER ARQUIVAMENTOS POSTERIORES, ESTA CERTIDÃO PERDERÁ SUA VALIDADE.

A AUTENTICIDADE DESTA CERTIDÃO E A EXISTÊNCIA DE ALTERAÇÕES POSTERIORES, SE HOUVER, PODERÃO SER CONSULTADAS NO SITE WWW.JUCESPONLINE.SP.GOV.BR, MEDIANTE O CÓDIGO DE AUTENTICIDADE INFORMADO AO FINAL DO DOCUMENTO.

TRANSFORMADA AUTOMATICAMENTE PARA LTDA - ART. 41 DA LEI 14.195 DE 26/08/2021

| EMPRESA | | | | | | | |
|--------------------------------------|-----------|------------------------------------|-----------------------|---------------------|---------------|------------------------------|--|
| NIRE | REGISTRO | DATA DA CONSTITUIÇÃO | INÍCIO DAS ATIVIDADES | PRAZO DE DURAÇÃO | | | |
| 35602258561 | | 13/09/2018 | 04/09/2018 | PRAZO INDETERMINADO | | | |
| NOME COMERCIAL | | | | | | TIPO JURÍDICO | |
| M.K.R. COMERCIO DE EQUIPAMENTOS LTDA | | | | | | LIMITADA UNIPESSOAL (E.P.P.) | |
| C.N.P.J. | | ENDEREÇO | | | NÚMERO | COMPLEMENTO | |
| 31.499.939/0001-76 | | RUA MARECHAL MASCARENHAS DE MORAES | | | 88 | SALA B | |
| BAIRRO | MUNICÍPIO | UF | CEP | MOEDA | VALOR CAPITAL | | |
| PARQUE INDUSTRIAL | ARACATUBA | SP | 16075-370 | R\$ | 95.400,00 | | |

| OBJETO SOCIAL |
|--|
| <p>COMÉRCIO VAREJISTA DE OUTROS PRODUTOS NÃO ESPECIFICADOS ANTERIORMENTE MANUTENÇÃO E REPARAÇÃO DE MÁQUINAS E EQUIPAMENTOS PARA USO GERAL NÃO ESPECIFICADOS ANTERIORMENTE COMÉRCIO ATACADISTA DE INSTRUMENTOS E MATERIAIS PARA USO MÉDICO, CIRÚRGICO, HOSPITALAR E DE LABORATÓRIOS COMÉRCIO ATACADISTA DE MÁQUINAS E EQUIPAMENTOS PARA USO INDUSTRIAL; PARTES E PEÇAS COMÉRCIO ATACADISTA DE MÁQUINAS E EQUIPAMENTOS PARA USO COMERCIAL; PARTES E PEÇAS EXISTEM OUTRAS ATIVIDADES</p> |

| SÓCIO E ADMINISTRADOR | | | | | |
|-----------------------|-----------------------|----|-----------|-----------|------------------|
| NOME | | | | | |
| WAGNER STANICHESKI | | | | | |
| ENDEREÇO | | | | NÚMERO | COMPLEMENTO |
| ARY VILLELA MARTINS | | | | 294 | |
| BAIRRO | MUNICÍPIO | UF | CEP | RG | |
| CONDOMINIO HABIANA | ARACATUBA | SP | 16052-900 | 272216318 | |
| CPF | CARGO | | | | QUANTIDADE COTAS |
| 214.137.258-56 | SÓCIO E ADMINISTRADOR | | | | 95.400,00 |

| DENOMINAÇÕES ANTERIORES |
|---|
| NÃO CONSTAM EM NOSSOS REGISTROS DENOMINAÇÕES ANTERIORES |

| OUTROS ARQUIVAMENTOS | | |
|----------------------|--------------|--|
| DATA | NÚMERO | |
| 13/09/2018 | 815.287/18-5 | |

REGISTRO DA DECLARAÇÃO DE ENQUADRAMENTO DE EMPRESA DE PEQUENO PORTE – (EPP).

| | |
|------------|--------------|
| DATA | NÚMERO |
| 02/10/2018 | 432.773/18-6 |

ARQUIVAMENTO DE BALANÇO REFERENTE O PERÍODO DE 13/09/2018 À 30/09/2018 .

DECISÃO DO TITULAR DATADA DE 30/09/2018: DEMONSTRAÇÃO FINANCEIRA, ARQUIVAMENTO DO BALANÇO DE 13/09/2018 A 30/09/2018

| | |
|------------|--------------|
| DATA | NÚMERO |
| 23/11/2018 | 503.103/18-4 |

RETIRA-SE DA SOCIEDADE VALERIA STANICHESKI, NACIONALIDADE BRASILEIRA, RAÇA/COR: NÃO DECLARADA., CPF: 351.626.258-33, RG/RNE: 402622716 - SP, RESIDENTE À RUA AMERICA DO SUL, 782, VILA CARVALHO, ARACATUBA - SP, CEP 16025-300, NA SITUAÇÃO DE SÓCIO E ADMINISTRADOR, ASSINANDO PELA EMPRESA.

ADMITIDO WAGNER STANICHESKI, NACIONALIDADE BRASILEIRA, RAÇA/COR: BRANCA, CPF: 214.137.258-56, RG/RNE: 272216318 - SP, RESIDENTE À ARY VILLELA MARTINS, 294, CONDOMINIO HABIANA, ARACATUBA - SP, CEP 16052-900, NA SITUAÇÃO DE SÓCIO E ADMINISTRADOR, ASSINANDO PELA EMPRESA, COM VALOR DE PARTICIPAÇÃO NA SOCIEDADE DE \$ 95.400,00.

CONSOLIDAÇÃO CONTRATUAL DA MATRIZ.

| | |
|------------|--------------|
| DATA | NÚMERO |
| 28/02/2019 | 108.208/19-9 |

DECISÃO DO TITULAR DATADA DE 04/02/2019: DEMONSTRAÇÃO FINANCEIRA, FOI LEVANTADO O BALANÇO PATRIMONIAL EM 31/12/2018 E APROVADO.

| | |
|------------|--------------|
| DATA | NÚMERO |
| 28/02/2019 | 108.209/19-2 |

ARQUIVAMENTO DE BALANÇO REFERENTE O PERÍODO DE 13/09/2018 À 31/12/2018 .

| | |
|------------|--------------|
| DATA | NÚMERO |
| 30/06/2020 | 175.387/20-5 |

ARQUIVAMENTO DE BALANÇO REFERENTE O PERÍODO DE 01/01/2019 À 31/12/2019 .

DECISÃO DO TITULAR DATADA DE 16/03/2020: DEMONSTRAÇÃO FINANCEIRA, AO 16 (DECIMO SEXTO) DIA DO M S DE MARCO DE 2020 S 17:00 HORAS, NA SEDE DA EMPRESA M.K.R. COMERCIO DE EQUIPAMENTOS EIRELI EPP, NA CIDADE DE ARACATUBA, ESTADO DE SAO PAULO, NA RUA MARECHAL MASCARENHAS DE MORAES, 88, SALA B, PARQUE INDUSTRIAL, CEP 16.075-370, ESTEVE PRESENTE: WAGNER STANICHESKI, BRASILEIRO, CASADO SOB REGIME DE COMUNHAO PARCIAL DE BENS, EMPRESARIO, RESIDENTE E DOMICILIADO NA RUA ARY VILLELA MARTINS, 294, BAIRRO CONDOMINIO HABIANA I, CEP 16.052-900, NESTE MUNICIPIO DE ARACATUBA, ESTADO DE SAO PAULO, NASCIDO AOS 23/09/1976, PORTADOR DA CEDULA DE RG 27.221.631-8 SSP/SP E DO CPF 214.137.258-56. CONSIDERANDO QUE: FOI LEVANTADO O BALANÇO PATRIMONIAL EM 31/12/2019 E APROVADO, POR MEIO DO QUAL SE VERIFICOU A APURACAO DE LUCROS E RESULTADOS DISPONIVEIS.

| | |
|------------|--------------|
| DATA | NÚMERO |
| 27/08/2020 | 250.442/20-6 |

ARQUIVAMENTO DE BALANÇO REFERENTE O PERÍODO DE 01/01/2019 À 31/12/2019 .

DECISÃO DO TITULAR DATADA DE 16/03/2020: DEMONSTRAÇÃO FINANCEIRA, AO 16 (DECIMO SEXTO) DIA DO M S DE MARCO DE 2020 S 17:00 HORAS, NA SEDE DA EMPRESA M.K.R. COMERCIO DE EQUIPAMENTOS EIRELI EPP, NA CIDADE DE ARACATUBA, ESTADO DE SAO PAULO, NA RUA MARECHAL MASCARENHAS DE MORAES, 88, SALA B, PARQUE INDUSTRIAL, CEP 16.075-370, ESTEVE PRESENTE: WAGNER STANICHESKI, BRASILEIRO, CASADO SOB REGIME DE COMUNHAO PARCIAL DE BENS, EMPRESARIO, RESIDENTE E DOMICILIADO NA RUA ARY VILLELA MARTINS, 294, BAIRRO CONDOMINIO HABIANA I, CEP 16.052-900, NESTE MUNICIPIO DE ARACATUBA, ESTADO DE SAO PAULO, NASCIDO AOS 23/09/1976, PORTADOR DA

FLS. Nº 1.017
Rubrica

CEDULA DE RG 27.221.631-8 SSP/SP E DO CPF 214.137.258-56. CONSIDERANDO QUE: FOI LEVANTADO O BALANÇO PATRIMONIAL EM 31/12/2019 E APROVADO, POR MEIO DO QUAL SE VERIFICOU A APURACAO DE LUCROS E RESULTADOS DISPONIVEIS.

| DATA | NÚMERO |
|------------|--------------|
| 19/02/2021 | 043.478/21-9 |

ARQUIVAMENTO DE BALANÇO REFERENTE O PERÍODO DE 01/01/2019 À 31/12/2019 .

DECISÃO DO TITULAR DATADA DE 16/03/2020: DEMONSTRAÇÃO FINANCEIRA, AO 16 (DECIMO SEXTO) DIA DO M S DE MARCO DE 2020 S 17:00 HORAS, NA SEDE DA EMPRESA M.K.R. COMERCIO DE EQUIPAMENTOS EIRELI EPP, NA CIDADE DE ARACATUBA, ESTADO DE SAO PAULO, NA RUA MARECHAL MASCARENHAS DE MORAES, 88, SALA B, PARQUE INDUSTRIAL, CEP 16.075-370, ESTEVE PRESENTE: WAGNER STANICHESKI, BRASILEIRO, CASADO SOB REGIME DE COMUNHAO PARCIAL DE BENS, EMPRESARIO, RESIDENTE E DOMICILIADO NA RUA ARY VILLELA MARTINS, 294, BAIRRO CONDOMINIO HABIANA I, CEP 16.052-900, NESTE MUNICIPIO DE ARACATUBA, ESTADO DE SAO PAULO, NASCIDO AOS 23/09/1976, PORTADOR DA CEDULA DE RG 27.221.631-8 SSP/SP E DO CPF 214.137.258-56. CONSIDERANDO QUE: FOI LEVANTADO O BALANÇO PATRIMONIAL EM 31/12/2019 E APROVADO, POR MEIO DO QUAL SE VERIFICOU A APURACAO DE LUCROS E RESULTADOS DISPONIVEIS.

ÚLTIMO DOCUMENTO ARQUIVADO

| DATA | NÚMERO |
|------------|--------------|
| 19/02/2021 | 043.478/21-9 |

ARQUIVAMENTO DE BALANÇO REFERENTE O PERÍODO DE 01/01/2019 À 31/12/2019 .

DECISÃO DO TITULAR DATADA DE 16/03/2020: DEMONSTRAÇÃO FINANCEIRA, AO 16 (DECIMO SEXTO) DIA DO M S DE MARCO DE 2020 S 17:00 HORAS, NA SEDE DA EMPRESA M.K.R. COMERCIO DE EQUIPAMENTOS EIRELI EPP, NA CIDADE DE ARACATUBA, ESTADO DE SAO PAULO, NA RUA MARECHAL MASCARENHAS DE MORAES, 88, SALA B, PARQUE INDUSTRIAL, CEP 16.075-370, ESTEVE PRESENTE: WAGNER STANICHESKI, BRASILEIRO, CASADO SOB REGIME DE COMUNHAO PARCIAL DE BENS, EMPRESARIO, RESIDENTE E DOMICILIADO NA RUA ARY VILLELA MARTINS, 294, BAIRRO CONDOMINIO HABIANA I, CEP 16.052-900, NESTE MUNICIPIO DE ARACATUBA, ESTADO DE SAO PAULO, NASCIDO AOS 23/09/1976, PORTADOR DA CEDULA DE RG 27.221.631-8 SSP/SP E DO CPF 214.137.258-56. CONSIDERANDO QUE: FOI LEVANTADO O BALANÇO PATRIMONIAL EM 31/12/2019 E APROVADO, POR MEIO DO QUAL SE VERIFICOU A APURACAO DE LUCROS E RESULTADOS DISPONIVEIS.

FIM DAS INFORMAÇÕES PARA NIRE: 35602258561
DATA DA ÚLTIMA ATUALIZAÇÃO DA BASE DE DADOS: 14/12/2023



documento
assinado
digitalmente

Certidão Específica. Documento certificado por MARIA CRISTINA FREI, Secretária Geral da Jucesp. A Junta Comercial do Estado de São Paulo, garante a autenticidade deste documento quando visualizado diretamente no portal www.jucesponline.sp.gov.br sob o número de autenticidade 226848087, quinta-feira, 14 de dezembro de 2023 às 21:10:27.

CERTIDÃO SIMPLIFICADA

CERTIFICAMOS QUE AS INFORMAÇÕES ABAIXO CONSTAM DOS DOCUMENTOS ARQUIVADOS NESTA JUNTA COMERCIAL E SÃO VIGENTES NA DATA DE SUA EXPEDIÇÃO.

SE HOUVER ARQUIVAMENTOS POSTERIORES, ESTA CERTIDÃO PERDERÁ SUA VALIDADE.

A AUTENTICIDADE DESTA CERTIDÃO E A EXISTÊNCIA DE ARQUIVAMENTOS POSTERIORES, SE HOUVER, PODERÃO SER CONSULTADAS NO SITE WWW.JUCESPONLINE.SP.GOV.BR, MEDIANTE O CÓDIGO DE AUTENTICIDADE INFORMADO AO FINAL DO DOCUMENTO.

TRANSFORMADA AUTOMATICAMENTE PARA LTDA - ART. 41 DA LEI 14.195 DE 26/08/2021

| EMPRESA | | | | | | | |
|--------------------------------------|----------|------------------------------------|-----------------------|---------------------|--------|------------------------------|--|
| NIRE | REGISTRO | DATA DA CONSTITUIÇÃO | INÍCIO DAS ATIVIDADES | PRAZO DE DURAÇÃO | | | |
| 35602258561 | | 13/09/2018 | 04/09/2018 | PRAZO INDETERMINADO | | | |
| NOME COMERCIAL | | | | | | TIPO JURÍDICO | |
| M.K.R. COMERCIO DE EQUIPAMENTOS LTDA | | | | | | LIMITADA UNIPESSOAL (E.P.P.) | |
| C.N.P.J. | | ENDEREÇO | | | NÚMERO | COMPLEMENTO | |
| 31.499.939/0001-76 | | RUA MARECHAL MASCARENHAS DE MORAES | | | 88 | SALA B | |
| BAIRRO | | MUNICÍPIO | UF | CEP | MOEDA | VALOR CAPITAL | |
| PARQUE INDUSTRIAL | | ARACATUBA | SP | 16075-370 | R\$ | 95.400,00 | |

| OBJETO SOCIAL |
|--|
| <p>COMÉRCIO VAREJISTA DE OUTROS PRODUTOS NÃO ESPECIFICADOS ANTERIORMENTE MANUTENÇÃO E REPARAÇÃO DE MÁQUINAS E EQUIPAMENTOS PARA USO GERAL NÃO ESPECIFICADOS ANTERIORMENTE COMÉRCIO ATACADISTA DE INSTRUMENTOS E MATERIAIS PARA USO MÉDICO, CIRÚRGICO, HOSPITALAR E DE LABORATÓRIOS COMÉRCIO ATACADISTA DE MÁQUINAS E EQUIPAMENTOS PARA USO INDUSTRIAL; PARTES E PEÇAS COMÉRCIO ATACADISTA DE MÁQUINAS E EQUIPAMENTOS PARA USO COMERCIAL; PARTES E PEÇAS EXISTEM OUTRAS ATIVIDADES</p> |

| SÓCIO E ADMINISTRADOR | | | | | | | |
|-----------------------|--|-----------------------|----|-----------|-------------|------------------|--|
| NOME | | | | | | | |
| WAGNER STANICHESKI | | | | | | | |
| ENDEREÇO | | | | NÚMERO | COMPLEMENTO | | |
| ARY VILLELA MARTINS | | | | 294 | | | |
| BAIRRO | | MUNICÍPIO | UF | CEP | RG | | |
| CONDOMINIO HABIANA | | ARACATUBA | SP | 16052-900 | 272216318 | | |
| CPF | | CARGO | | | | QUANTIDADE COTAS | |
| 214.137.258-56 | | SÓCIO E ADMINISTRADOR | | | | 95.400,00 | |

| ÚLTIMO DOCUMENTO ARQUIVADO | | |
|--|--------------|--|
| DATA | NÚMERO | |
| 19/02/2021 | 043.478/21-9 | |
| ARQUIVAMENTO DE BALANÇO REFERENTE O PERÍODO DE 01/01/2019 À 31/12/2019 . | | |
| <p>DECISÃO DO TITULAR DATADA DE 16/03/2020: DEMONSTRAÇÃO FINANCEIRA, AO 16 (DECIMO SEXTO) DIA DO M S DE MARÇO DE 2020 S 17:00 HORAS, NA SEDE DA EMPRESA M.K.R. COMERCIO DE EQUIPAMENTOS EIRELI EPP, NA CIDADE DE ARACATUBA, ESTADO DE SAO PAULO, NA RUA MARECHAL MASCARENHAS DE MORAES, 88, SALA B, PARQUE INDUSTRIAL, CEP 16.075-370, ESTEVE PRESENTE: WAGNER STANICHESKI, BRASILEIRO, CASADO SOB REGIME DE COMUNHAO PARCIAL DE BENS, EMPRESARIO, RESIDENTE E DOMICILIADO NA RUA ARY VILLELA MARTINS, 294, BAIRRO CONDOMINIO HABIANA I,</p> | | |

FLS. Nº 1.019
Rubrica _____

CEP 16.052-900, NESTE MUNICIPIO DE ARACATUBA, ESTADO DE SAO PAULO, NASCIDO AOS 23/09/1976, PORTADOR DA CEDULA DE RG 27.221.631-8 SSP/SP E DO CPF 214.137.258-56. CONSIDERANDO QUE: FOI LEVANTADO O BALANCO PATRIMONIAL EM 31/12/2019 E APROVADO, POR MEIO DO QUAL SE VERIFICOU A APURACAO DE LUCROS E RESULTADOS DISPONIVEIS.

FIM DAS INFORMAÇÕES PARA NIRE: 35602258561
DATA DA ÚLTIMA ATUALIZAÇÃO DA BASE DE DADOS: 14/12/2023



Certidão Simplificada. Documento certificado por MARIA CRISTINA FREI, Secretária Geral da Jucesp. A Junta Comercial do Estado de São Paulo, garante a autenticidade deste documento quando visualizado diretamente no portal www.jucesponline.sp.gov.br sob o número de autenticidade 226848054, quinta-feira, 14 de dezembro de 2023 às 21:09:50.

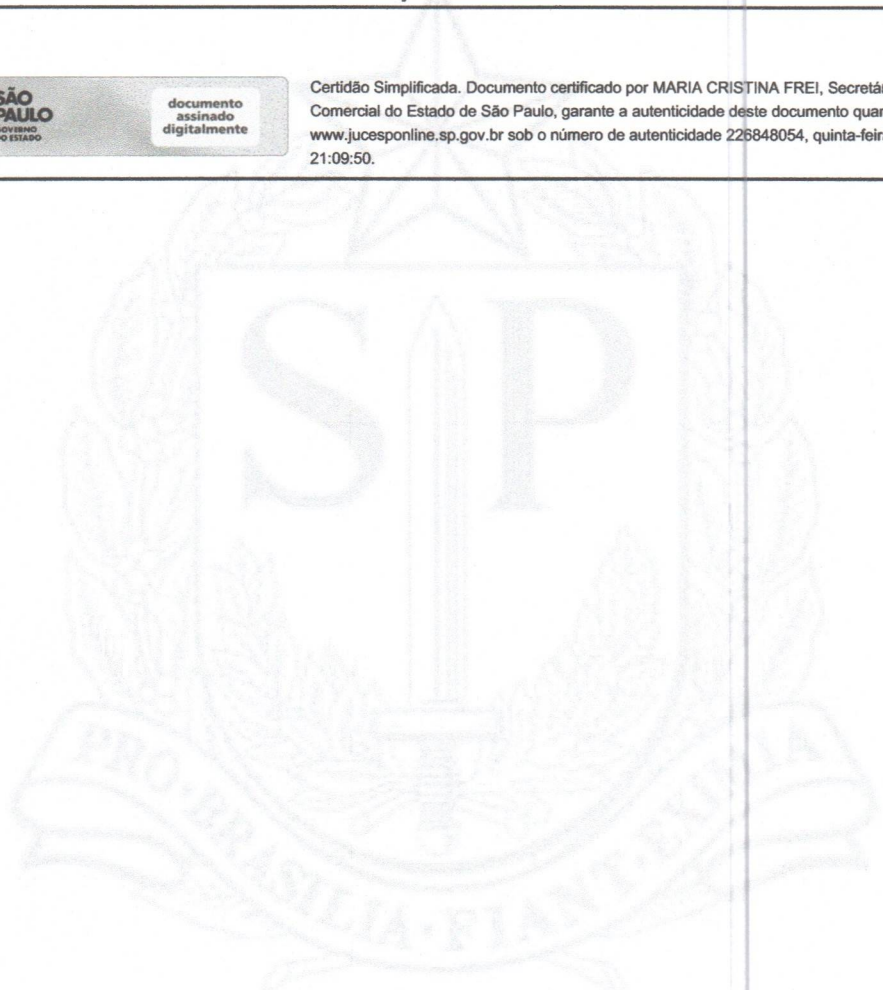



Balança LD230 Plus

Catálogo Técnico

A solução de pesagem perfeita para restaurantes, docerias, padarias e afins

LD230 Plus

A Líder Balanças foca seus esforços para produzir soluções em pesagem para suprir as necessidades de seus clientes. Com isso desenvolveu a linha LD230 Plus que possui tecnologia inovadora, agregando agilidade, praticidade e confiabilidade nos processos de pesagem para contagem de peças. Amplie e melhore a rotina de sua empresa com a nossa balança LD230 Plus.

A balança LD230 Plus é um equipamento de fácil operação, garantindo recursos rápidos e versáteis para a pesagem contínua em restaurantes, padarias, docerias, quitandas e afins. A balança possui bateria interna, permite a impressão de etiquetas com as informações de peso, conta com a possibilidade de interligação com programas de controle de peso através de protocolos de comunicação RS232 com o computador, além de possuir uma gama de diversas funções desenvolvidas para agilizar o processo de pesagem.

Otimize o potencial de seus funcionários e melhore os processos da sua empresa através da linha LD230 Plus da Líder Balanças.



Praticidade de uso;
Facilidade de instalação e operação.

Compacta;
Comodidade para transporte e locomoção por possuir um modelo leve e compacto.



Simplicidade;
Robustez e baixo custo de manutenção, além de contar com assistência técnica especializada em todo o Brasil.

Vista Lateral



Selo do INMETRO

FLS. Nº 1.022
Rubrica

Vista Traseira LD230 Plus



Mostrador do Consumidor

Conexões Externas



Conector BD9
Conector de energia universal
(90 a 240 Vca e 50/60 hz 3 pinos)

Prato de Pesagem

X - 325 mm Y - 246 mm

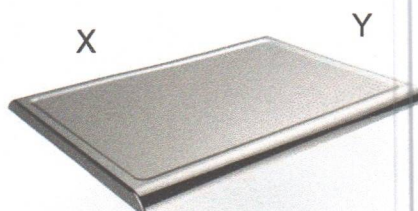

Linha LD230 Plus

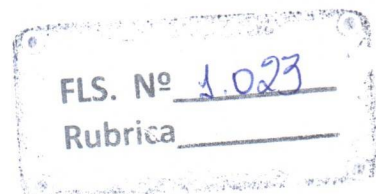

A linha LD230 Plus foi desenvolvida para atender diversas necessidades de nossos clientes, sendo este um sistema eletrônico destinado a operações de pesagem em micro mercados, conveniência, feiras livres, quitandas, estabelecimentos de fast food, padarias de pequeno porte, etc.

Principais Características

- 99 memórias para armazenamento dos dados do produtos, incluindo preço por quilo, código, nome, tara e dias de validade;
- Empacotamento automático;
- *Software* para cadastro e edição dos dados do produto;
- Cadastro para os dias de validade dos produtos;
- Impressão com código de barras;
- Diversos tipos de tara;
- Correção automática de zero;
- Correção de zero ao ligar;
- 5 tipos de filtros digitais;
- Comunicação serial com o computador;
- Acumulador de preço diário;
- Backlight inteligente;
- Tempo para desligar automaticamente.

Características Técnicas

- Bateria interna;
- Tensão de alimentação: 90 a 240 Vca estável;
- Frequência de alimentação: 50/60 Hz +/-1 Hz;
- Backlight;
- Display de Cristal líquido com 16 dígitos, ângulo de visão de 75 mm (L) x 64 mm (A), altura do dígito 6,60 mm (L) x 14,04 mm (A);
- Saída para impressora etiquetadora térmica P560;
- Este produto foi desenvolvido conforme a portaria 236/94 do INMETRO para classe III.
- Tamanho da embalagem: 36 x 36 x 17 cm;
- Peso da embalagem: 5 kg.

Capacidades e Divisões

FLS. Nº 1.024
Rubrica _____

| Carga Máxima (Max) | Valor de Divisão Real (d) | Carga Máxima (Min) | Número de Valores de Divisão de Verificação (n)=Max/e | Dimensões do Dispositivo Receptor de Carga |
|--------------------|---------------------------|--------------------|---|--|
| 5kg | 1g | 20g | 5000 | 325x246mm |
| 6kg | 2g | 40g | 3000 | 325x246mm |
| 10kg | 2g | 40g | 5000 | 325x246mm |
| 5kg/10kg | 1g/2g | 20g | 5000/5000 | 325x246mm |
| 5kg/15kg | 1g/2g | 20g | 5000/7500 | 325x246mm |
| 6kg/15kg | 2g/5g | 40g | 3000/3000 | 325x246mm |
| 20kg | 5g | 100g | 4000 | 325x246mm |
| 5kg/20kg | 1g/5g | 20g | 5000/4000 | 325x246mm |
| 6kg/20kg | 2g/5g | 40g | 3000/4000 | 325x246mm |
| 30kg | 5g | 100g | 6000 | 325x246mm |
| 6kg/30kg | 1g/5g | 20g | 6000/6000 | 325x246mm |
| 6kg/30kg | 2g/5g | 40g | 3000/6000 | 325x246mm |
| 15kg/30kg | 5g/10g | 100g | 3000/3000 | 325x246mm |

Conexão LD230 Plus com Impressora P560

A impressora é conectada a balança através de um cabo com conector DB9, a comunicação entre a impressora e a balança acontece através da porta serial RS232.



Protocolos de Comunicação

Para receber o protocolo pelo computador usando a saída RS232 deve-se utilizar um cabo conversor usb-serial ou conectar a porta serial nativa do computador.

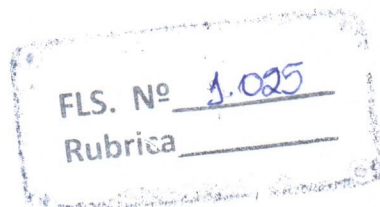

Conexão LD230 Plus com o computador

Segue abaixo a conexão da balança LD230 Plus com o computador para envio dos protocolos de dados ou para conexão com o *software* da balança comercial contadora para cadastro dos dados das peças. (Opcional)



M.K.R EQUIPAMENTOS

M.K.R. COMERCIO DE EQUIPAMENTOS EIRELI
Rua Marechal Mascarenhas de Moraes 88,
Bairro: Industrial Sala B, CEP: 16075-370
Fone: (18) 3621-2782 Araçatuba/SP
E-mail: faturamento@kcrequipamentos.com.br

DANFE

DOCUMENTO
AUXILIAR DA NOTA
FISCAL ELETRÔNICA

0-ENTRADA
1-SAÍDA

1

Nº: 000.001.759
SÉRIE: 001
FOLHA: 1/1



CHAVE DE ACESSO

3520 0231 4999 3900 0176 5500 1000 0017 5913 6870 9134

Consulta de autenticidade no portal nacional de NF-e
www.nfe.fazenda.gov.br/portal
ou no site da Sefaz Autorizadora

| | | | |
|--|--------------------------------------|--|--------------------|
| NATUREZA DA OPERAÇÃO VENDAS DE MERC. ADQUIRIDAS E/OU RECEBIDAS DE TERCEIROS | | PROTOCOLO DE AUTORIZAÇÃO DE USO 135200148358194 21/02/2020 09:56:31 | |
| INSCRIÇÃO ESTADUAL 177427143110 | INSCRIÇÃO ESTADUAL DO SUBST. TRIBUT. | CNPJ | 31.499.939/0001-76 |

| | | | | | |
|--|--|-------------------------------------|--|------------------------------|--|
| DESTINATÁRIO / REMETENTE | | CNPJ / CPF | | DT. DA EMISSÃO | |
| NOME / RAZÃO SOCIAL MUNICIPIO DE ARACATUBA | | 45.511.847/0001-79 | | 21/02/2020 | |
| ENDEREÇO RUA COELHO NETO, nº 73, PACO MUNICIPAL | | BAIRRO / DISTRITO VILA SAO PAULO | | CEP 16015-435 | |
| MUNICÍPIO ARACATUBA | | UF SP | | FONE / FAX (18) 3607-6668 | |
| | | INSCR. ESTADUAL ISENTO | | HORA DA SAÍDA 09:55:00 | |
| FATURA / DUPLICATA 001 22/03/2020 20.160,00 | | | | | |

| | | | | | |
|--------------------------------------|--|---------------------------|--|---------------------------------------|--|
| CÁLCULO DO IMPOSTO | | | | | |
| BASE DE CÁLCULO DO ICMS 20.160,00 | | VALOR DO ICMS 3.628,80 | | BASE DE CÁLC. DO ICMS S.T. 0,00 | |
| | | | | VALOR DO ICMS S.T. 0,00 | |
| | | | | VALOR TOTAL DOS PRODUTOS 20.160,00 | |
| VALOR DO FRETE 0,00 | | VALOR DO SEGURO 0,00 | | DESCONTO 0,00 | |
| | | | | OUTRAS DESP. ACESSÓRIAS 0,00 | |
| | | | | VALOR TOTAL DO IPI 0,00 | |
| | | | | VALOR TOTAL DA NOTA 20.160,00 | |

| | | | | | | | | |
|---------------------------------------|--|---------------|---------------------------|----------------|-------------|-----------------------|----|-------------------------|
| TRANSPORTADOR / VOLUMES TRANSPORTADOS | | | | | | | | |
| NOME / RAZÃO SOCIAL | | | FRETE/CONTA 0-Emitente | | CÓDIGO ANTT | PLACA/VEÍC | UF | CNPJ / CPF |
| ENDEREÇO | | | MUNICÍPIO | | UF | INSCRIÇÃO ESTADUAL | | |
| QUANTIDADE 28 | | ESPÉCIE CX | MARCA | NUMERAÇÃO 0 | | PESO BRUTO 476,000 | | PESO LÍQUIDO 476,000 |

| DADOS DOS PRODUTOS / SERVIÇOS | | | | | | | | | | | | | | |
|-------------------------------|--|----------|-----|------|----|-------|----------|-----------|-----------|----------|------|-------|------|----------|
| CÓD. | DESCR.PRODUTO/SERVIÇO | NCM/SH | CST | CFOP | UN | QD | VR.UNIT. | VR.TOTAL | BS.ICMS | VR.ICMS | IPI | %ICMS | %IPI | TRIB. |
| 009.7 | BALANCA ELETRONICA, MARCA LIDER, MOD. P-200C CAP. 200 KG DIV. 100 G ACO CARBONO 0,30 X 0,40 M LD 1050 NUMERO DE SERIE: 72257 72258 72259 72260 72261 72262 72263 72264 72265 72266 72267 72268 72269 72270 72271 72272 72273 72274 72275 72276 72277 72278 72279 72280 72281 72282 72283 72284 | 84231000 | 000 | 5102 | UN | 28,00 | 720,00 | 20.160,00 | 20.160,00 | 3.628,80 | 0,00 | 18,00 | 0,00 | 7.418,88 |

FLS. No 1.026
Rubrica

| | | | | | | | | | | | | | |
|---|--|--|--|--|--|--|--|--------------------|--|--|--|--|--|
| DADOS ADICIONAIS | | | | | | | | RESERVADO AO FISCO | | | | | |
| TOTAL APROXIMADO DE TRIBUTOS FEDERAIS, ESTADUAIS: R\$7418,88 LOCAL DE ENTREGA: RUA COELHO NETO, 1999 VILA NOVA - ARACATUBA-SP - CNPJ: 45.511.847/0001-7 ***CONFIRA A MERCADORIA NO ATO DO RECEBIMENTO. NÃO ACEITAMOS RECLAMAÇÕES POSTERIORES, NA DUVIDA CONTATE ANTES DO ACEITE.** COND.DE PAGAMENTO A PRAZO: BOLETO BANCARIO ANEXADO A ESTA NOTA FISCAL. NÃO AUTORIZADO PAGAMENTO VIA DEPOSITO/TRANSFERENCIA BANCARIA SEM AUTORIZAÇÃO DO FINANCIERO@LIDERBALANCAS.COM.BR REFERENTE A AUTORIZAÇÃO DE FORNECIMENTO 5450/2020 DE 20/01/2020, REFERENTE AO PREGAO PRESENCIAL 082/2019. DADOS BANCARIOS M.K.R. - BANCO DO BRASIL AG: 7646-5 E C/C 104-X MKR EQUIPAMENTOS. AGENDAMENTO PREVIO COM ALINE 18 3636 1130 | | | | | | | | | | | | | |

Powered by Forsoft - www.forsoft.com.br

| | | | |
|---|---|---------------------------------------|--|
| RECEBEMOS DE M.K.R. COMERCIO DE EQUIPAMENTOS EIRELI OS PRODUTOS E/OU SERVIÇOS CONSTANTES DA NOTA FISCAL ELETRÔNICA INDICADA AO LADO. EMISSÃO: 21/02/2020 VALOR TOTAL: 20.160,00 DESTINATÁRIO: MUNICIPIO DE ARACATUBA - RUA COELHO NETO, 73, VILA SAO PAULO, ARACATUBA, SP | | NF-e Nº: 000.001.759 SÉRIE: 001 | |
| Data de Recebimento | Identificação e Assinatura do Recebedor | | |

M.K.R EQUIPAMENTOS

M.K.R. COMERCIO DE EQUIPAMENTOS EIRELI
Rua Marechal Mascarenhas de Moraes 88,
Bairro: Industrial Sala B, CEP: 16075-370
Fone: (18) 3621-2782 Araçatuba/SP
E-mail: faturamento@kcrequipamentos.com.br

DANFE
DOCUMENTO
AUXILIAR DA NOTA
FISCAL ELETRÔNICA

0-ENTRADA
1-SAÍDA **1**
Nº: **000.001.760**
SÉRIE: **001**
FOLHA: **1/1**



CHAVE DE ACESSO

3520 0231 4999 3900 0176 5500 1000 0017 6012 4543 1503

Consulta de autenticidade no portal nacional da NF-e
www.nfe.fazenda.gov.br/portal
ou no site da Sefaz Autorizadora

NATUREZA DA OPERAÇÃO
VENDAS DE MERC. ADQUIRIDAS E/OU RECEBIDAS DE TERCEIROS

PROTOCOLO DE AUTORIZAÇÃO DE USO
135200148359617 21/02/2020 09:56:51

INSCRIÇÃO ESTADUAL
177427143110

INSCRIÇÃO ESTADUAL DO SUBST. TRIBUT.

CNPJ

31.499.939/0001-76

DESTINATÁRIO / REMETENTE

| | | | |
|--|----------|-------------------------------------|------------------------------|
| NOME / RAZÃO SOCIAL MUNICÍPIO DE ARACATUBA | | CNPJ / CPF 45.511.847/0001-79 | DT. DA EMISSÃO 21/02/2020 |
| ENDEREÇO RUA COELHO NETO, nº 73, PACO MUNICIPAL | | BAIRRO / DISTRITO VILA SAO PAULO | CEP 16015-435 |
| MUNICÍPIO ARACATUBA | UF SP | FONE / FAX (18) 3607-6668 | INSCR. ESTADUAL ISENTO |
| HORA DA SAÍDA 09:58:00 | | | |
| FATURA / DUPLICATA 001 22/03/2020 12.080,00 | | | |

CÁLCULO DO IMPOSTO

| | | | | | |
|--------------------------------------|---------------------------|------------------------------------|---------------------------------|---------------------------------------|----------------------------------|
| BASE DE CÁLCULO DO ICMS 12.080,00 | VALOR DO ICMS 2.174,40 | BASE DE CÁLC. DO ICMS S.T. 0,00 | VALOR DO ICMS S.T. 0,00 | VALOR TOTAL DOS PRODUTOS 12.080,00 | |
| VALOR DO FRETE 0,00 | VALOR DO SEGURO 0,00 | DESCONTO 0,00 | OUTRAS DESP. ACESSÓRIAS 0,00 | VALOR TOTAL DO IPI 0,00 | VALOR TOTAL DA NOTA 12.080,00 |

TRANSPORTADOR / VOLUMES TRANSPORTADOS

| | | | | | | |
|---------------------|---------------|---------------------------|----------------|-----------------------|-------------------------|------------|
| NOME / RAZÃO SOCIAL | | FRETE/CONTA 0-Emitente | CÓDIGO ANTT | PLACA/VEÍC | UF | CNPJ / CPF |
| ENDEREÇO | | MUNICÍPIO | | UF | INSCRIÇÃO ESTADUAL | |
| QUANTIDADE 17 | ESPÉCIE CX | MARCA | NUMERAÇÃO 0 | PESO BRUTO 289,000 | PESO LÍQUIDO 289,000 | |

DADOS DOS PRODUTOS / SERVIÇOS

| CÓD. | DESCR.PRODUTO/SERVIÇO | NCM/SH | CST | CFOP | UN | QD | VR.UNIT. | VR.TOTAL | BS.ICMS | VR.ICMS | IPI | %ICMS | %IPI | TRIB. |
|--------|--|----------|-----|------|----|-------|----------|----------|----------|----------|------|-------|------|----------|
| 009.7 | BALANCA ELETRONICA, MARCA LIDER, MOD. P-200C CAP. 200 KG DIV. 100 G ACO CARBONO 0,30 X 0,40 M LD 1050 NUMERO DE SERIE: 72285 72286 72287 72288 72289 72290 72291 72292 72293 72294 72295 72296 72297 | 84231000 | 000 | 5102 | UN | 13,00 | 720,00 | 9.360,00 | 9.360,00 | 1.684,80 | 0,00 | 18,00 | 0,00 | 3.444,48 |
| 013.12 | BALANCA ELETRONICA, MARCA LIDER, MOD. P-200M CAP. 200 KG DIV. 100 G ACO CARBONO 0,28 x 0,32 M DISPLAY CRISTAL LIQUIDO NUMERO DE SERIE: 72342 72343 72344 72345 | 84231000 | 000 | 5102 | UN | 4,00 | 680,00 | 2.720,00 | 2.720,00 | 489,60 | 0,00 | 18,00 | 0,00 | 1.000,96 |

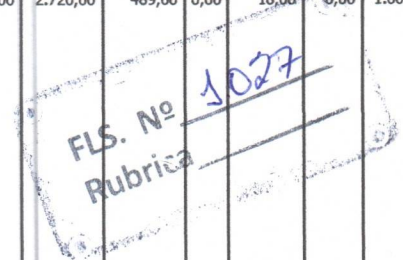

DADOS ADICIONAIS

TOTAL APROXIMADO DE TRIBUTOS FEDERAIS, ESTADUAIS: R\$4445,44 LOCAL DE ENTREGA: RUA COELHO NETO, 1999 VILA NOVA - ARACATUBA-SP - CNPJ: 45.511.847/0001-7 **CONFIRA A MERCADORIA NO ATO DO RECEBIMENTO. NÃO ACEITAMOS RECLAMAÇÕES POSTERIORES, NA DUVIDA CONTATE ANTES DO ACEITE.** COND.DE PAGAMENTO A PRAZO: BOLETO BANCARIO ANEXADO A ESTA NOTA FISCAL. NÃO AUTORIZADO PAGAMENTO VIA DEPOSITO/TRANSFERENCIA BANCARIA SEM AUTORIZAÇÃO DO FINANCEIRO@LIDERBALANCAS.COM.BR REFERENTE A AUTORIZAÇÃO DE FORNECIMENTO 5450/2020 DE 20/01/2020. REFERENTE AO PREGAO PRESENCIAL 082/2019. DADOS BANCARIOS M.K.R. - BANCO DO BRASIL AG: 7646-5 E C/C 104-X MKR EQUIPAMENTOS. AGENDAMENTO PREVIO COM ALINE 18 3636 1130

RESERVADO AO FISCO

Powered by Forsoft - www.forssoft.com.br

| | | |
|---|---|--|
| RECEBEMOS DE M.K.R. COMERCIO DE EQUIPAMENTOS EIRELI OS PRODUTOS E/OU SERVIÇOS CONSTANTES DA NOTA FISCAL ELETRÔNICA INDICADA AO LADO. EMISSÃO: 21/02/2020 VALOR TOTAL: 12.080,00 DESTINATÁRIO: MUNICÍPIO DE ARACATUBA - RUA COELHO NETO, 73, VILA SAO PAULO, ARACATUBA, SP | | NF-e Nº: 000.001.760 SÉRIE: 001 |
| Data de Recebimento | Identificação e Assinatura do Recebedor | |

**MINISTÉRIO DO DESENVOLVIMENTO, INDÚSTRIA E
COMÉRCIO EXTERIOR - MDIC**

**INSTITUTO NACIONAL DE METROLOGIA, NORMALIZAÇÃO E
QUALIDADE INDUSTRIAL - INMETRO**

Portaria INMETRO/DIMEL/Nº 006, de 11 de janeiro de 2007.

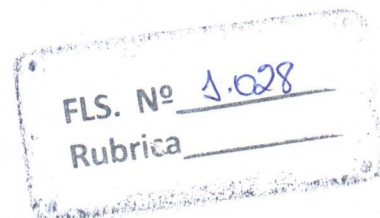

O Diretor de Metrologia Legal do Instituto Nacional de Metrologia, Normalização e Qualidade Industrial - Inmetro, no exercício da delegação de competência outorgada pelo Senhor Presidente do Inmetro, através da Portaria nº 257, de 12 de novembro de 1991, conferindo-lhe as atribuições dispostas no subitem 4.1, alínea "g", da regulamentação metrológica aprovada pela Resolução nº 11, de 12 outubro de 1988, do Conmetro, resolve:

Aprovar os modelos B-140, B-150, B160, B-180, B-520, B-530 e B650, de instrumentos de pesagem não automáticos, de equilíbrio automático, eletrônico, digital, classe de exatidão **III**, marca LIDER, bem como as instruções que devem ser observadas quando da realização das verificações metrológicas.

1 CARACTERÍSTICOS DOS MODELOS:

1.1 Fabricante: Marcos Ribeiro & Cia Ltda.

Endereço: Rua Jorge Mellen Rezek, 3411, Bairro Industrial

CEP: 16075-405 Araçatuba, SP

1.2 Descrição: Instrumento de pesagem de funcionamento não automático, de equilíbrio automático, eletrônico, digital, constituído basicamente por dispositivo receptor de carga (plataforma), dispositivo de equilíbrio de carga composto por 1(uma) célula de carga e 4 (quatro) células de carga e caixa de junção das células (modelo B-640), e dispositivos indicadores (LD 1050, LD 1051, LD 2050 e LD 2051) contendo 01 (um) mostrador.

1.3 Marca: LIDER

1.4 Modelo, classe de exatidão, carga máxima, valor de divisão de verificação, número de divisões de verificação, carga mínima e dimensões do dispositivo receptor de carga, constantes do quadro anexo à presente portaria.

1.5 Dispositivos indicadores:

1.5.1 Eletrônico, digital, modelos LD 1050 e LD 1051, marca LIDER, cujas características e indicações principais estão conforme a Portaria Inmetro/Dimel nº 85 de 17 de junho de 2004, de aprovação dos referidos modelos.

1.5.2 Eletrônico, digital, modelos LD 2050 e LD 2051, marca LIDER, cujas características e indicações principais estão conforme a Portaria Inmetro/Dimel nº 87 de 17 de junho de 2004, de aprovação dos referidos modelos.

1.6 Legendas:

1.6.1 Conforme o especificado nas respectivas portarias de aprovação de modelo dos dispositivos indicadores, referidas no subitem 1.5, naquilo que for aplicável.

1.7 Dispositivos complementares:

1.7.1 Conforme o especificado nas respectivas portarias de aprovação de modelo dos dispositivos indicadores, referidas no subitem 1.5, naquilo que for aplicável.

2 FORMA, DIMENSÕES E QUALIDADE DOS MATERIAIS:

2.1 Conforme memorial descritivo e desenhos constantes do Processo nº 52600 4963/2006.

3 RESTRIÇÕES:

3.1 Os instrumentos configurados com carga máxima inferior ou igual a 100 kg terão uso interdito para venda direta ao público.

3.2 Conforme o especificado nas respectivas portarias de aprovação de modelo dos dispositivos indicadores referidos no subitem 1.5, naquilo que for aplicável.

4 INSCRIÇÕES OBRIGATÓRIAS:

4.1 Os modelos, a que se refere a presente portaria, devem trazer, em local de fácil visibilidade, as seguintes inscrições:

a) marca ou nome do fabricante;

- b) endereço do fabricante;
- c) designação do modelo;
- d) número de série e ano de fabricação;
- e) número da portaria de aprovação de modelo;
- f) classe de exatidão, na forma: **III** ;
- g) carga máxima, na forma: Max...;
- h) carga mínima, na forma: Min....;
- i) valor de divisão de verificação, na forma: e=....;
- j) limites particulares de temperatura, na forma: +10 °C / +40 °C ;
- k) interditado para venda direta ao público.

4.2 As inscrições relativas às alíneas "g", "h" e "i", do subitem 4.1, devem constar no instrumento, próximas à indicação do resultado da pesagem, conforme o estabelecido no subitem 7.1.4 do RTM aprovado pela Portaria Inmetro nº 236/94, sendo que a inscrição relativa à alínea "k" deve constar perto do mostrador, em conformidade com o estabelecido no subitem 4.16 do referido RTM.

5 CONTROLE METROLÓGICO:

5.1 Verificações e erros máximos admissíveis: Conforme Portaria Inmetro nº 236/94 e normas de procedimentos pertinentes.

5.2 Marca de verificação: Identificadora do órgão metrológico e do ano de execução da verificação, deve ser aposta no instrumento em local apropriado e visível, sem que seja necessário deslocar o instrumento quando em uso, em conformidade com o estabelecido no subitem 7.2 do RTM aprovado pela Portaria Inmetro nº 236/94.

5.3 Marca de selagem: Nas verificações, serão selados os pontos indicados no desenho anexo à presente portaria.

6 DESENHOS ANEXOS À PRESENTE PORTARIA:

6.1 Vistas frontal e lateral do modelo B-140.

6.2 Perspectiva do modelo B-150.

6.3 Vistas frontal e lateral do modelo B-160.

6.4 Vistas frontal e lateral do modelo B-180.

6.5 Perspectiva do modelo B-520.

6.6 Vistas frontal e lateral do modelo B-530.

6.7 Perspectiva e vista frontal com detalhe do plano de selagem do modelo B-650 (sem coluna).

6.8 Perspectiva e vista frontal com detalhe do plano de selagem do modelo B-650 (com coluna).

6.9 Vista da placa de identificação dos modelos B-140, B-150, B160, B-180, B-520, B-530 e B650.

7 ENTRADA EM VIGOR:

7.1 Esta portaria entra em vigor na data de sua assinatura e terá validade de 10 (dez) anos.

JORGE LUIZ SEEWALD
Diretor de Metrologia Legal do Inmetro

FLS. Nº 1.029
Rubrica _____

(Quadro anexo à Portaria Inmetro /Dimel/nº 006, de 11 de janeiro de 2007)

FLS. Nº 4.030
 Rubrica _____

| Modelo | Classe de Exatidão | Carga Máxima (Max) (kg) | Valor de Divisão de Verificação (e) (g) | Carga Mínima (Min) | Número de divisões de Verificação (n) | Dimensões do Dispositivo Receptor de Carga (m x m) |
|--------|--------------------|-----------------------------------|---|-----------------------|--|---|
| B-140 | III | 1 ... 3 | 0,1 ... 1 | 20 e | $100 \leq n \leq 10.000$ | 0,1 a 0,26 x 0,1 a 0,26 |
| B-150 | | 5 ... 200 | 0,5 ... 50 | | $100 \leq n \leq 10.000$ | 0,20 a 0,70 x 0,20 a 0,70 |
| B-160 | | 5 ... 60 | 0,5 ... 10 | | $100 \leq n \leq 10.000$ | 0,20 a 0,50 x 0,20 a 0,60 |
| B-180 | | 5 ... 60 | 0,5 ... 10 | | $100 \leq n \leq 10.000$ | 0,20 a 0,50 x 0,20 a 0,60 |
| B-520 | | 5 ... 300 | 0,5 ... 100 | | $100 \leq n \leq 10.000$ | 0,20 a 1,00 x 0,20 a 1,00 |
| B-530 | | 5 ... 300 | 0,5 ... 100 | | $100 \leq n \leq 10.000$ | 0,20 a 1,00 x 0,20 x 1,00 |
| B-650 | | 500 ... 5000 | 50 ... 1000 | | $500 \leq n \leq 10.000$ | 0,80 a 2,00 x 0,80 a 3,00 |

**INDICADORES QUE SERÃO INTERLIGADOS
A BALANÇA MODELO B140**

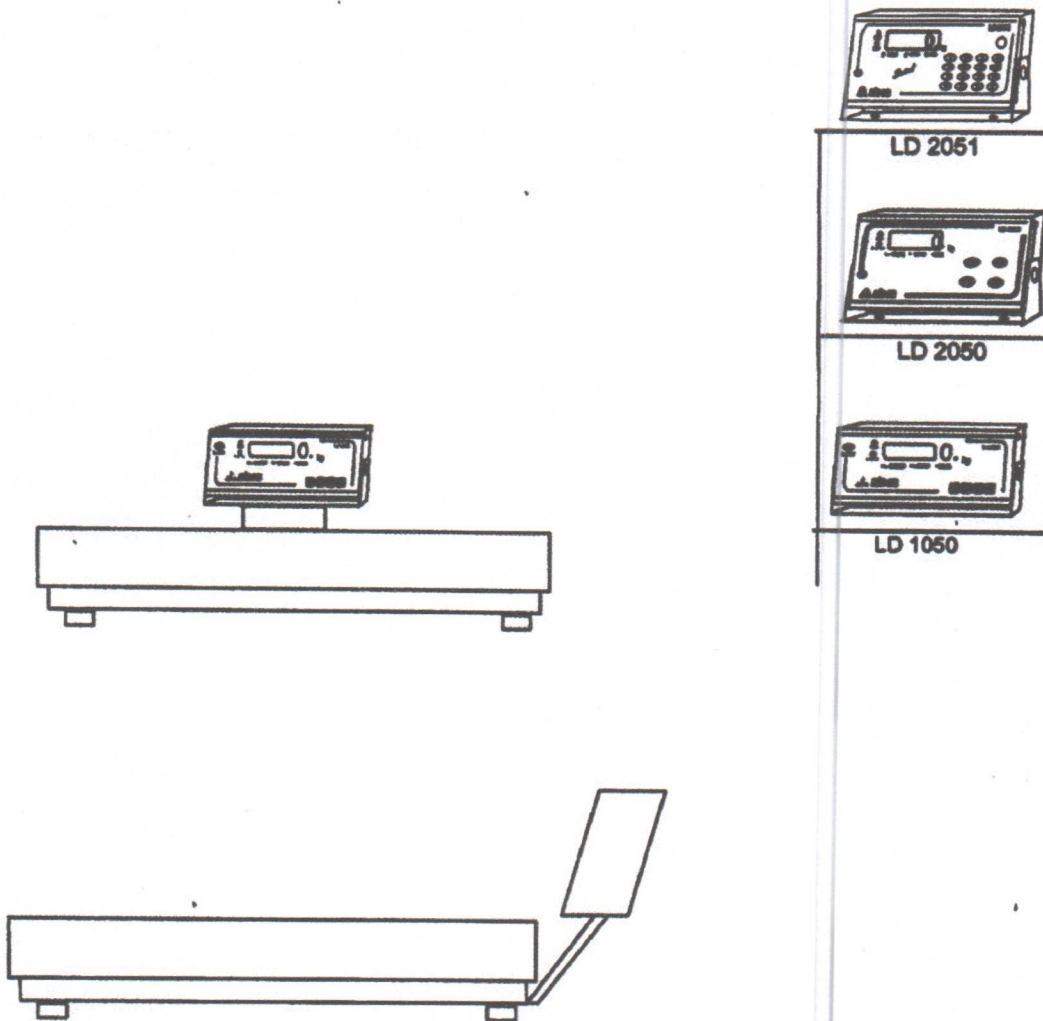

DESENHO ANEXO À PORTARIA INMETRO/DIMEL Nº 006 DE 11 DE janeiro DE 2007

| | | |
|---|---|-------------|
|  | FABRICANTE: MARCOS RIBEIRO & CIA LTDA. | COTAS EM: |
| | VISTAS FRONTAL E LATERAL DO MODELO B-140 | ESCALA: |
| | | ANEXO: 1 |

FLS. Nº 1.032
Rubrica _____

INDICADORES QUE SERÃO INTERLIGADOS
A BALANÇA MODELO B150

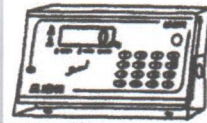
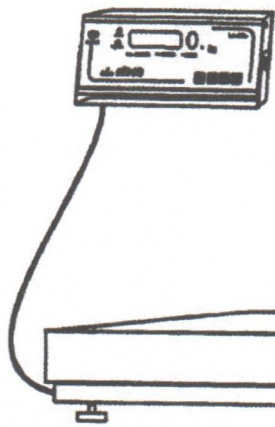

LD 2051

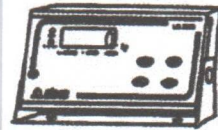

LD 2050

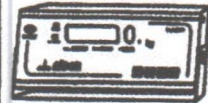

LD 1050

ALÇA PARA TRANSPORTE

DESENHO ANEXO À PORTARIA INMETRO/DIMEL Nº 006 DE 11 DE janeiro DE 2007



FABRICANTE:

MARCOS RIBEIRO & CIA LTDA.

COTAS EM:

PERSPECTIVA MODELO B-150

ESCALA:

ANEXO:
2

FLS. Nº 1.033

Rubrica _____

**INDICADORES QUE SERÃO INTERLIGADOS
A BALANÇA MODELO B160**

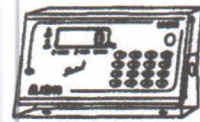
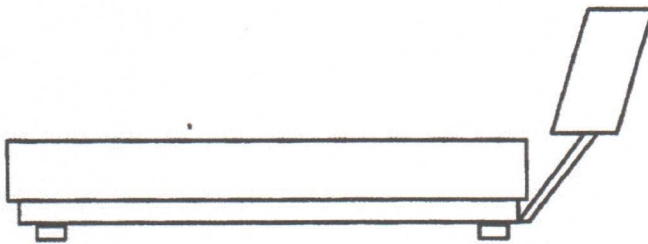
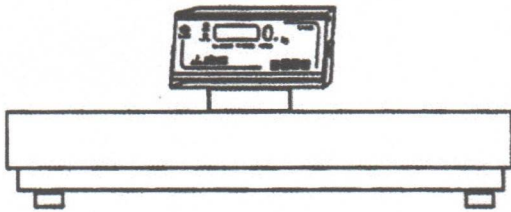

LD 2051

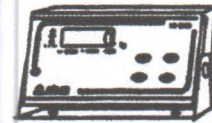

LD 2050



LD 1050

DESENHO ANEXO À PORTARIA INMETRO/DIMEL Nº 006 DE 11 DE janeiro DE 2007



FABRICANTE:

MARCOS RIBEIRO & CIA LTDA.

COTAS EM:

ESCALA:

VISTAS FRONTAL E LATERAL DO MODELO B-160

ANEXO:

3

INDICADORES QUE SERÃO INTERLIGADOS
A BALANÇA MODELO B180

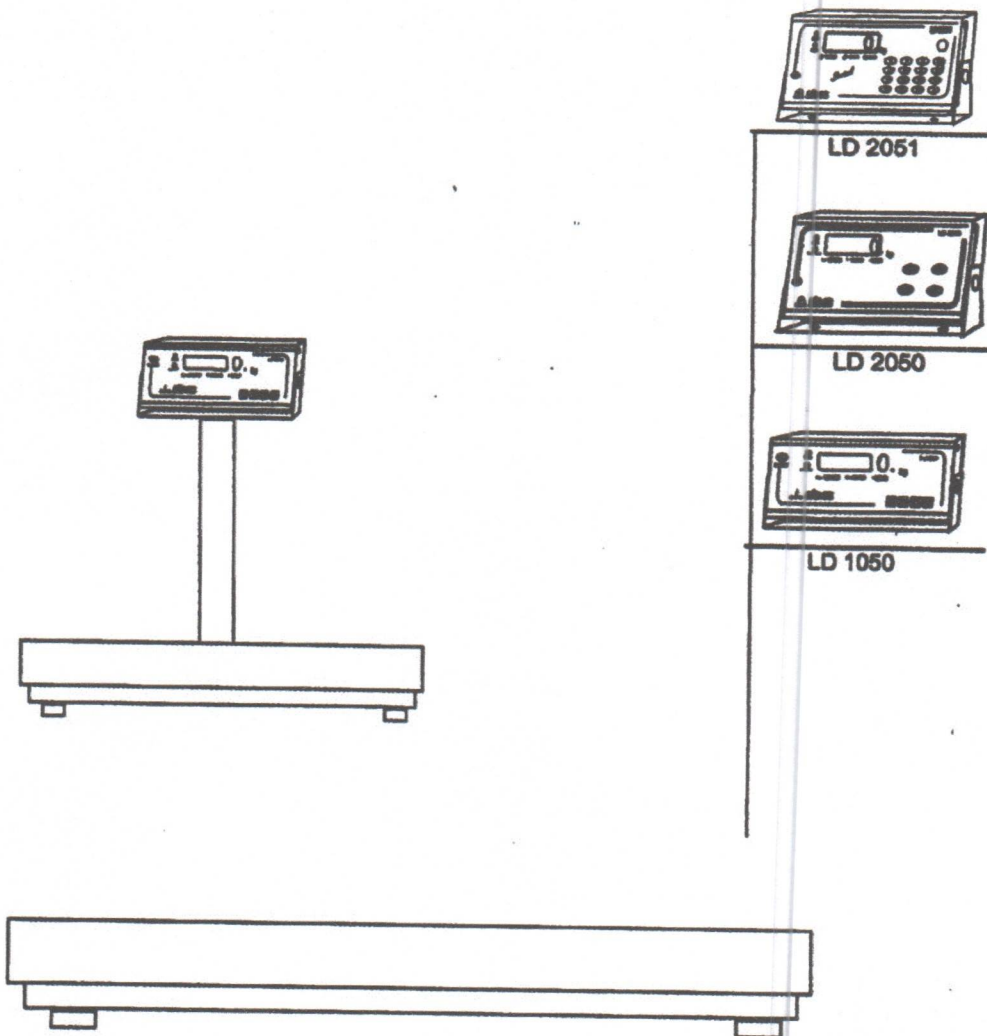

DESENHO ANEXO À PORTARIA INMETRO/DIMEL Nº 006 DE 11 DE janeiro DE 2007

| | | | |
|--|--|----------------------------|-------------|
|  | FABRICANTE: | MARCOS RIBEIRO & CIA LTDA. | COTAS EM: |
| | VISTAS FRONTAL E LATERAL DO MODELO B-180 | | ESCALA: |
| | | | ANEXO: 4 |

**INDICADORES QUE SERÃO INTERLIGADOS
A BALANÇA MODELO B520**

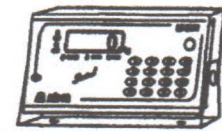
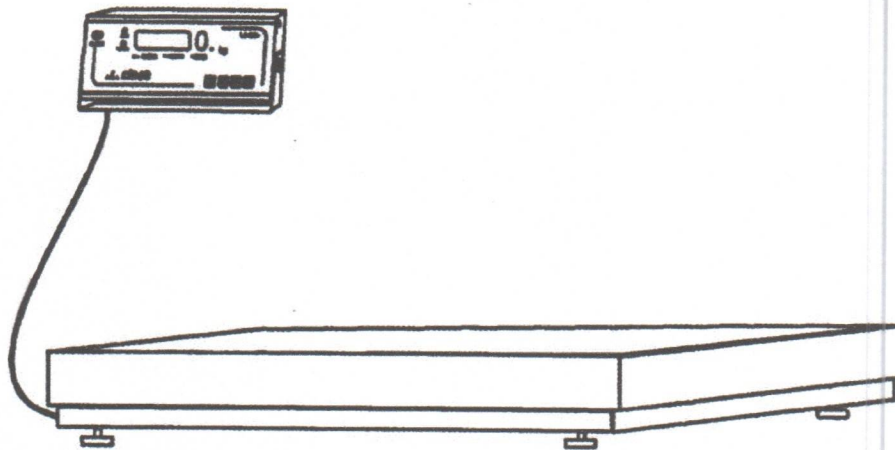

LD 2051

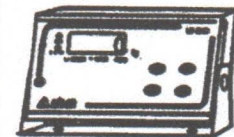

LD 2050

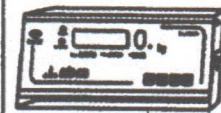

LD 1050

DESENHO ANEXO À PORTARIA INMETRO/DIMEL Nº 006 DE 11 DE janeiro DE 2006



FABRICANTE:

MARCOS RIBEIRO & CIA LTDA.

COTAS EM:

VISTAS FRONTAL E LATERAL DO MODELO B-180

ESCALA:

ANEXO:

4

**INDICADORES QUE SERÃO INTERLIGADOS
A BALANÇA MODELO B520**

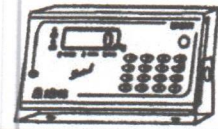
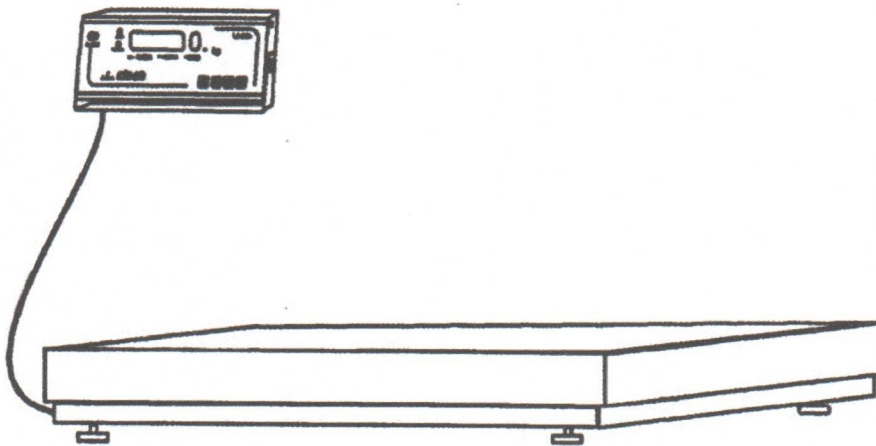

LD 2051

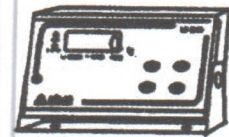

LD 2050

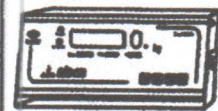

LD 1050

DESENHO ANEXO À PORTARIA INMETRO/DIMEL Nº 006 DE 11 DE janeiro DE 2007



FABRICANTE:
MARCOS RIBEIRO & CIA LTDA.

COTAS EM:

PERSPECTIVA DOS MODELOS B-520

ESCALA:

ANEXO:
5

INDICADORES QUE SERÃO INTERLIGADOS
A BALANÇA MODELO B530

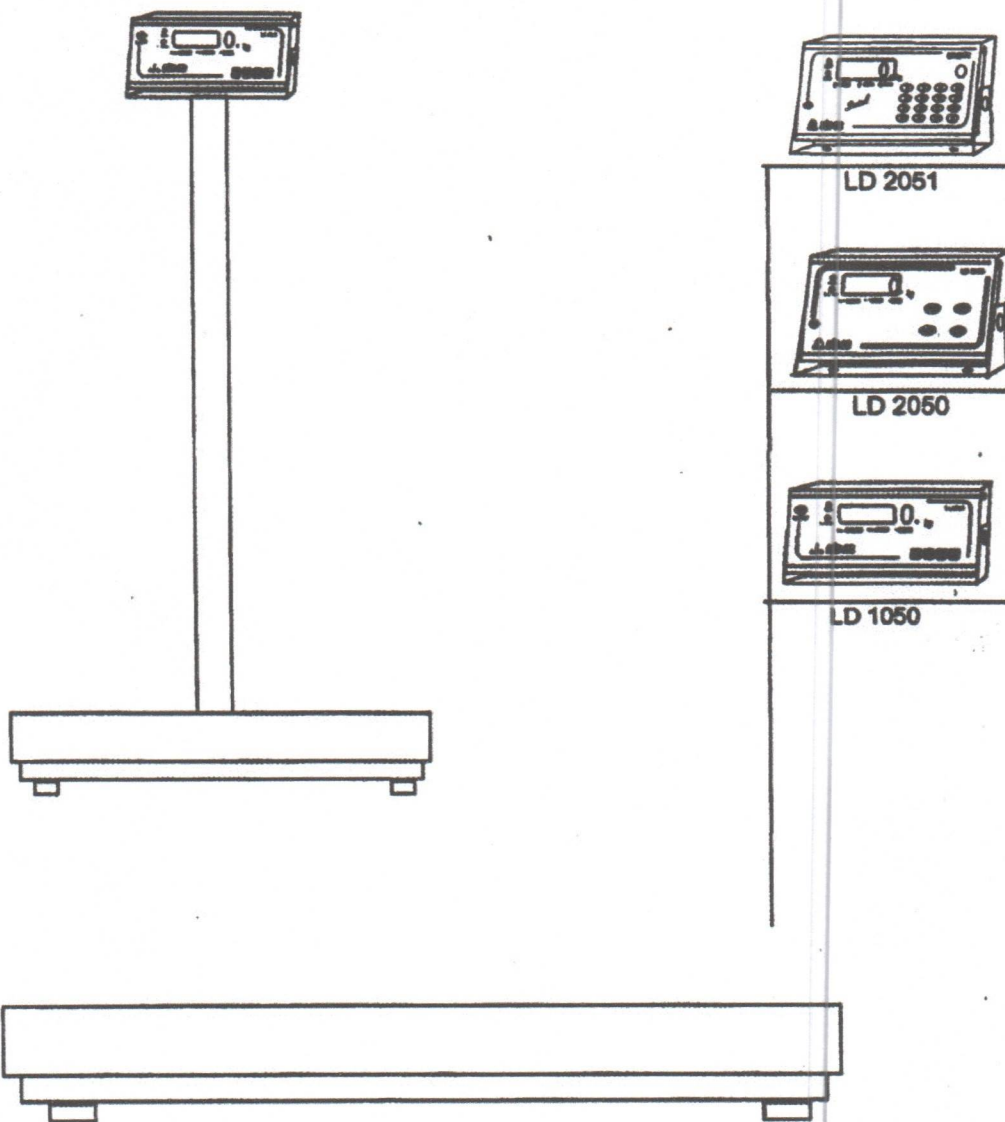

DESENHO ANEXO À PORTARIA INMETRO/DIMEL Nº 006 DE 11 DE janeiro DE 2007



FABRICANTE:

MARCOS RIBEIRO & CIA LTDA.

COTAS EM:

ESCALA:

VISTAS FRONTAL E LATERAL DO MODELO B-530

ANEXO:

6

**INDICADORES QUE SERÃO INTERLIGADOS
A BALANÇA MODELO B650**

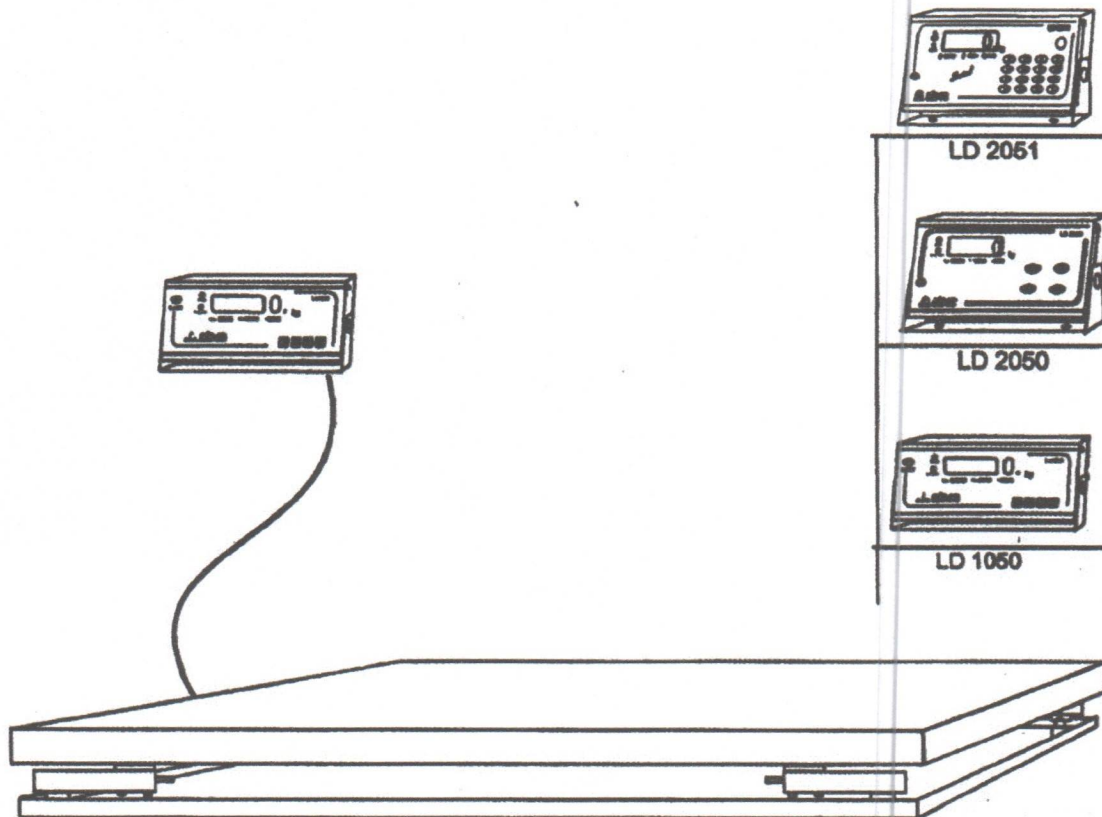

PLANO DE SELAGEM

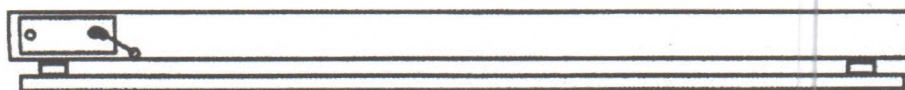

DESENHO ANEXO À PORTARIA INMETRO/DIMEL Nº 006 DE 11 DE janeiro DE 2007

| | | |
|---|---|-------------|
|  | FABRICANTE: MARCOS RIBEIRO & CIA LTDA. | COTAS EM: |
| | PERSPECTIVA E VISTA FRONTAL COM DETALHE DO PLANO DE SELAGEM DO MODELO B-650 (SEM COLUNA) | ESCALA: |
| | | ANEXO: 7 |

FLS. Nº 1.039
Rubrica

INDICADORES QUE SERÃO INTERLIGADOS
A BALANÇA MODELO B650

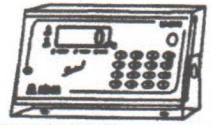
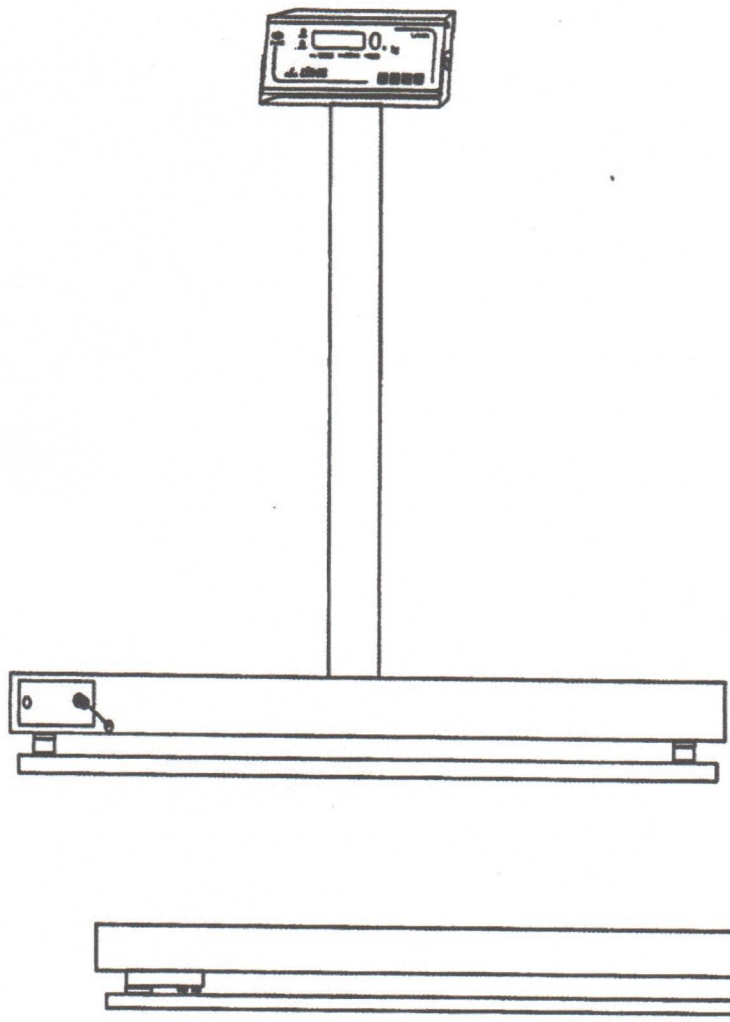

LD 2051

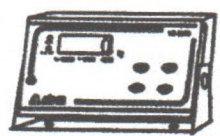

LD 2050



LD 1050

DESENHO ANEXO À PORTARIA INMETRO/DIMEL Nº 006 DE 11 DE janeiro DE 2007

| | | |
|---|---|-------------|
|  | FABRICANTE: MARCOS RIBEIRO & CIA LTDA. | COTAS EM: |
| | PERSPECTIVA E VISTA FRONTAL COM DETALHE DO PLANO DE SELAGEM DO MODELO B-650 (COM COLUNA) | ESCALA: |
| | | ANEXO: 8 |

FLS. Nº 1.040
Rubrica _____



CIDER Balanças Eletrônicas

Av. Jorge Mellem Rezek 3411 Fone (18) 38236325 Araçatuba SP.

MARCA

MODELO

N.SERIE

FAB.

ID

Max.....:

Min.

g

Plat.....:

Portaria INMETRO/DIMEL

CNPJ. 46.686.119/0001-60

INC. 177.139.644 117

CLASSE **(III)**

DESENHO ANEXO À PORTARIA INMETRO/DIMEL Nº 006 DE 11 DE janeiro DE 2007



FABRICANTE:

MARCOS RIBEIRO & CIA LTDA.

COTAS EM:

VISTA DA PLACA DE IDENTIFICAÇÃO DOS MODELOS B-140, B-150, B160, B-180, B-520, B-530 E B650

ESCALA:

ANEXO:

9

**MINISTÉRIO DO DESENVOLVIMENTO, INDÚSTRIA E
COMÉRCIO EXTERIOR - MDIC**

**INSTITUTO NACIONAL DE METROLOGIA, NORMALIZAÇÃO E
QUALIDADE INDUSTRIAL- INMETRO**

Portaria INMETRO/DIMEL/Nº 232, de 08 de setembro de 2008.

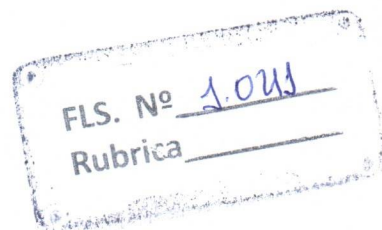

O Diretor de Metrologia Legal do Instituto Nacional de Metrologia, Normalização e Qualidade Industrial - Inmetro, no exercício da delegação de competência outorgada pelo Senhor Presidente do Inmetro, através da Portaria nº 257, de 12 de novembro de 1991, conferindo-lhe as atribuições dispostas no subitem 4.1, alínea "g", da regulamentação metrológica aprovada pela Resolução nº 11, de 12 de outubro de 1988, do Conmetro,

De acordo com o Regulamento Técnico Metrológico para instrumentos de pesagem não automáticos, aprovado pela Portaria Inmetro nº 236/1994;

Considerando os elementos constantes do processo Inmetro nº 52600.027049/2008, apresentados por Marcos Ribeiro & Cia. Ltda.; e,

Considerando o resultado da análise realizada por este Instituto; resolve:

Art. 1º - Autorizar a inclusão do modelo B720, de instrumento de pesagem não automático, de equilíbrio automático, eletrônico, digital, classe III, marca Líder, na Portaria Inmetro/Dimel nº 006/2007, conforme o quadro abaixo:

| Modelo | Classe de Exatidão | Carga Máxima kg | Valor de Divisão de Verificação kg | Carga Mínima kg | Dimensões da Plataforma m x m |
|--------|--------------------|--------------------|---------------------------------------|--------------------|----------------------------------|
| B720 | III | 5000.....25000 | 0,5.....10 | 10.....200 | 2 a 4 x 2 a 8 |

Art. 2º - Autorizar a inclusão do dispositivo indicador modelo LD 2052, marca Líder, aprovado pela Portaria Inmetro/Dimel nº087/2004, nos modelos aprovados pela Portaria Inmetro/Dimel nº006/2007.

Art. 3º - Autorizar a alteração, em caráter opcional, da localização do plano de selagem da caixa de junção dos modelos aprovados pela Portaria Inmetro/Dimel nº006/2007.

Art. 4º - Incluir os desenhos anexos à presente portaria:

- Vista em perspectiva e vista lateral do modelo B720, com dispositivo indicador modelo LD 1050 e localização da caixa de junção com plano de selagem;
- Vista em perspectiva e vista lateral do modelo B720, com dispositivo indicador modelo LD 1051 e localização da caixa de junção com plano de selagem;
- Vista em perspectiva e vista lateral do modelo B720, com dispositivo indicadormodelo LD 2050 e localização da caixa de junção com plano de selagem;

- Vista em perspectiva e vista lateral do modelo B720, com dispositivo indicador modelo LD 2051 e localização da caixa de junção com plano de selagem;
- Vista em perspectiva e vista lateral do modelo B720, com dispositivo indicador modelo LD 2052 e localização da caixa de junção com plano de selagem;
- Vista superior do modelo B720, com localização da caixa de junção e plano de selagem;
- Vista da placa de identificação do instrumento de pesagem modelo B720.

Art. 5º - As presentes autorizações estão condicionadas à manutenção das demais exigências constantes da referida portaria de aprovação de modelo.

Art. 6º - Esta portaria entrará em vigor na data de sua publicação.

LUIZ CARLOS GOMES DOS SANTOS
Diretor de Metrologia Legal do Inmetro

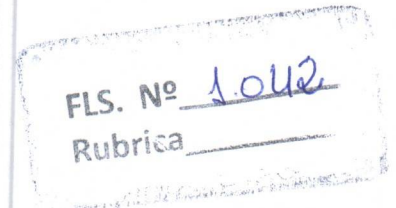

FLS. Nº 1.023

Rubrica _____

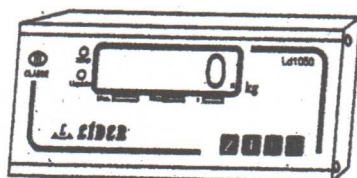

LD 1050

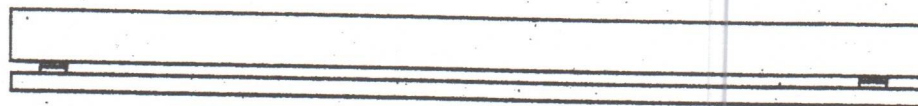
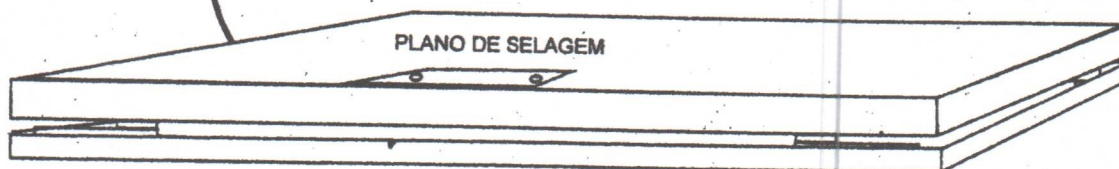

DESENHO ANEXO À PORTARIA INMETRO/DIMEL Nº 232, DE 08 DE agosto DE 2008.



FABRICANTE:

MARCOS RIBEIRO & CIA LTDA.

COTAS EM:

Vista em perspectiva e vista lateral do modelo B720, com dispositivo indicador modelo LD 1050 e localização da caixa de junção com plano de selagem.

ESCALA:

ANEXO:
01

FLS. Nº 1.044
Rubrica _____

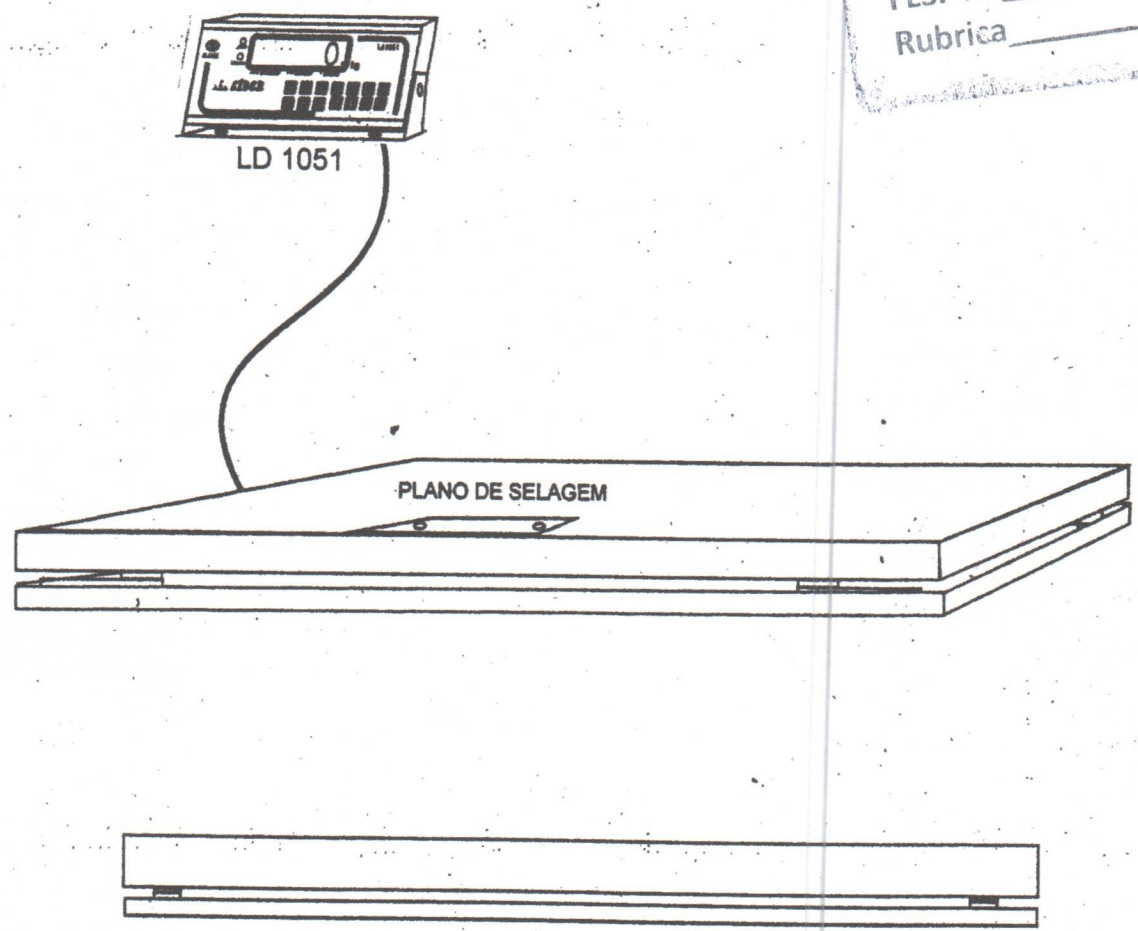

DESENHO ANEXO À PORTARIA INMETRO/DIMEL Nº 232, DE 08 DE agosto DE 2008.



FABRICANTE:
MARCOS RIBEIRO & CIA LTDA.

Vista em perspectiva e vista lateral do modelo B720, com dispositivo indicador modelo LD 1051 e localização da caixa de junção com plano de selagem.

COTAS EM:
ESCALA:
ANEXO:
02

FLS. Nº 1.045

Rubrica _____

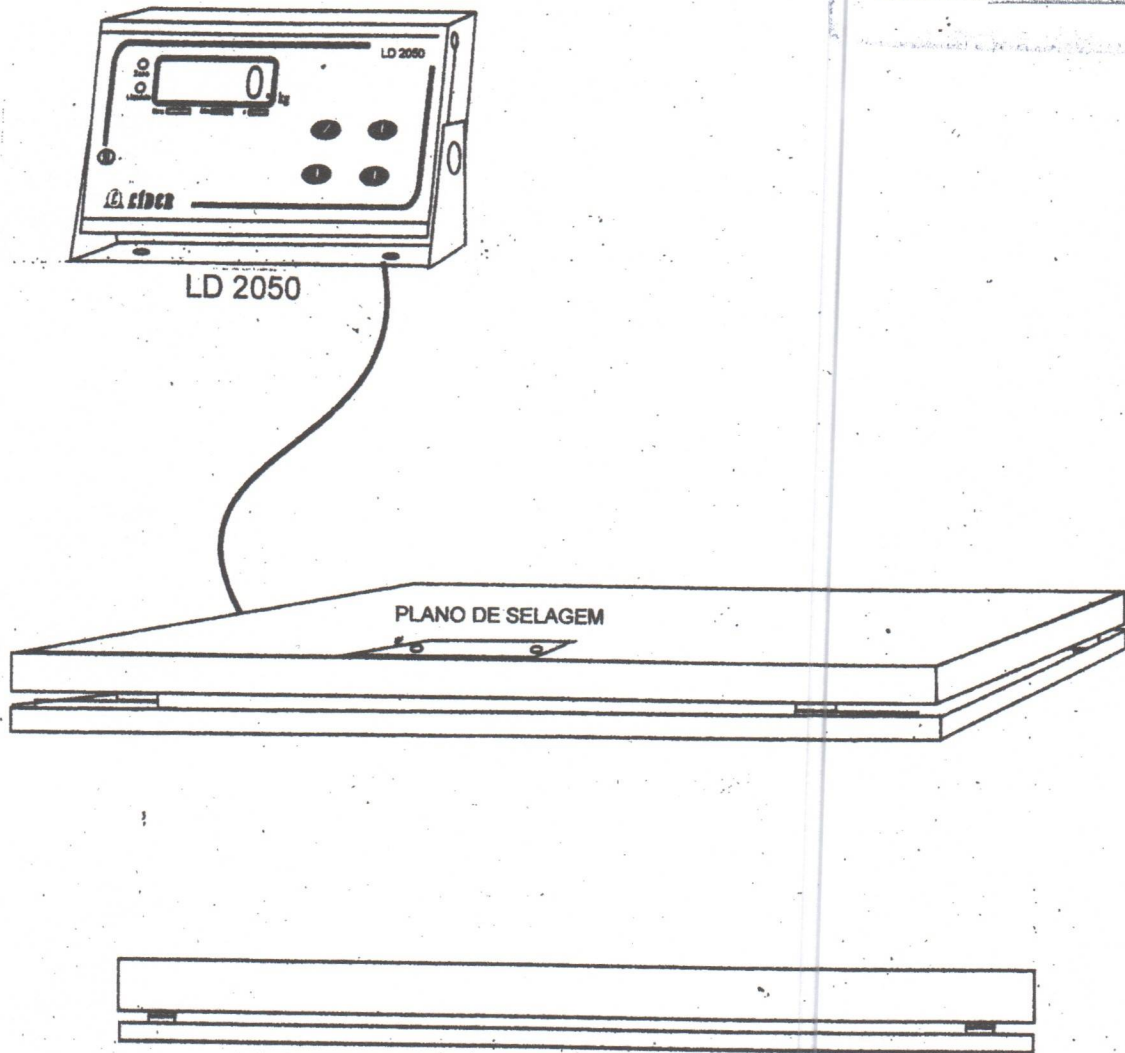

DESENHO ANEXO À PORTARIA INMETRO/DIMEL Nº 232, DE 08 DE agosto DE 2008.



FABRICANTE:

MARCOS RIBEIRO & CIA LTDA.

COTAS EM:

Vista em perspectiva e vista lateral do modelo B720, com dispositivo indicador modelo LD 2050 e localização da caixa de junção com plano de selagem.

ESCALA:

ANEXO:
03

FLS. Nº A.046
Rubrica _____

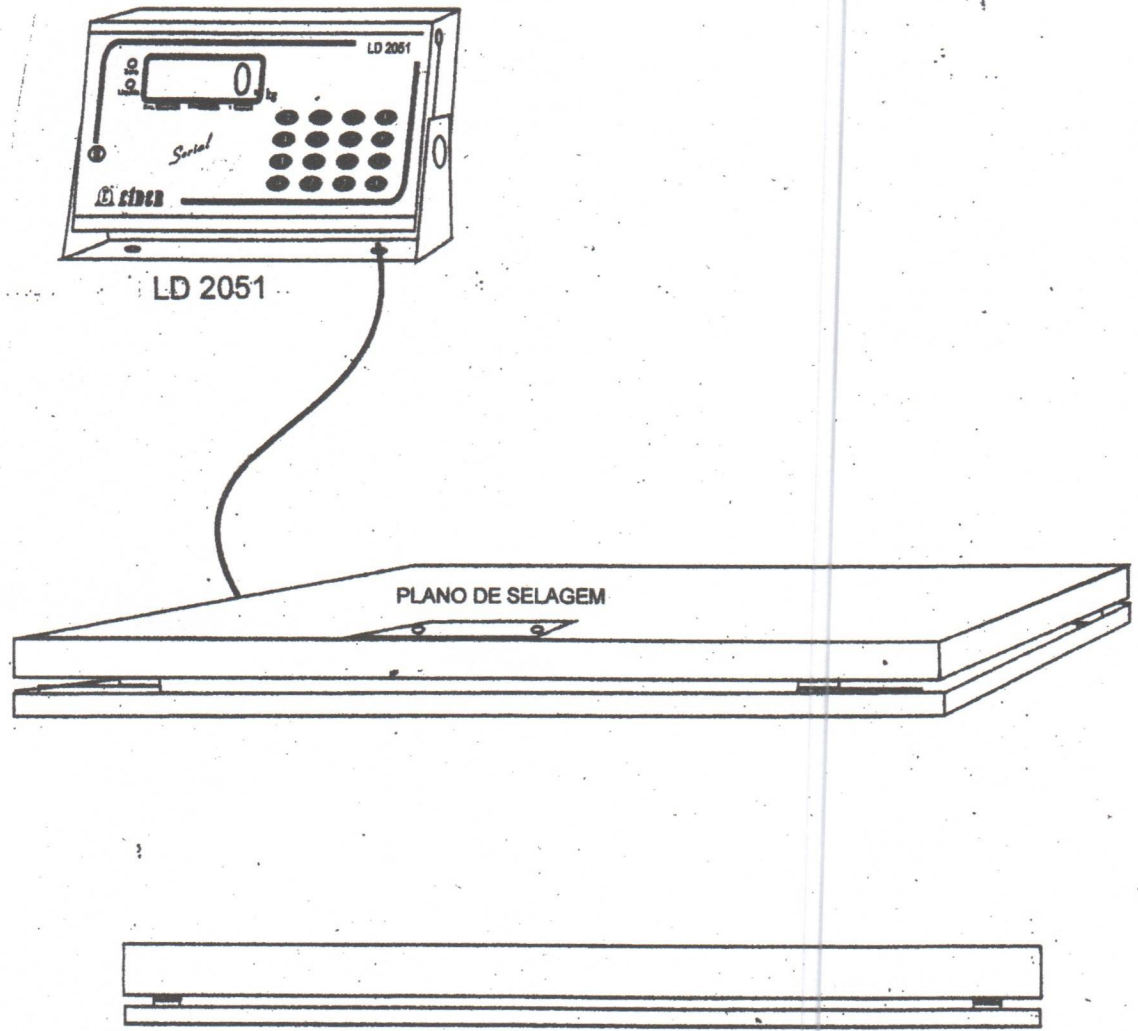

DESENHO ANEXO À PORTARIA INMETRO/DIMEL Nº 232, DE 08 DE agosto DE 2008.

| | | |
|---|--|--------------|
|  | FABRICANTE: MARCOS RIBEIRO & CIA LTDA. | COTAS EM: |
| | Vista em perspectiva e vista lateral do modelo B720, com dispositivo indicador modelo LD 2051 e localização da caixa de junção com plano de selagem. | ESCALA: |
| | | ANEXO: 04 |

FLS. Nº 1.047

Rubrica _____



LD2052

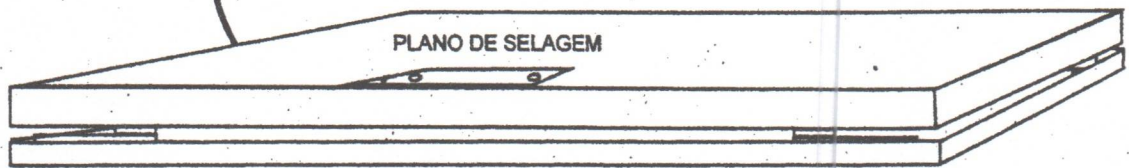

PLANO DE SELAGEM

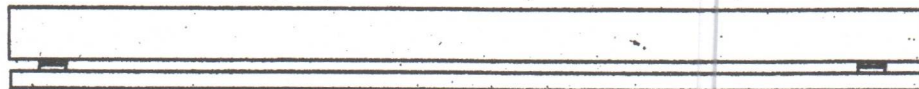

DESENHO ANEXO À PORTARIA INMETRO/DIMEL Nº 232, DE 08 DE agosto DE 2008.



FABRICANTE:

MARCOS RIBEIRO & CIA LTDA.

COTAS EM:

Vista em perspectiva e vista lateral do modelo B720, com dispositivo indicador modelo LD 2052 e localização da caixa de junção com plano de selagem.

ESCALA:

ANEXO:
05

FLS. Nº 1.048

Rubrica _____

Caixa de junção e
plano de selagem



DESENHO ANEXO À PORTARIA INMETRO/DIMEL Nº 232, DE 08 DE agosto DE 2008.



FABRICANTE:

MARCOS RIBEIRO & CIA LTDA.

COTAS EM:

Vista superior do modelo B720, com localização da caixa de junção e plano de selagem.

ESCALA:

ANEXO:
06

FLS. Nº 1.049
Rubrica _____

 **LIDER** Balanças Eletrônicas
Av. Jorge Mellem Rezek 3411 Fone (18) 36236325 Araçatuba SP.

MARCA MODELO

N.SÉRIE DATA FAB.

Max.....: Min. e

Portaria INMETRO CLASSE III

CNPJ. 46.686.119/0001-60 INC. 177.139.644.117

DESENHO ANEXO À PORTARIA INMETRO/DIMEL Nº 232, DE 08 DE agosto DE 2008.

| | | | |
|---|--|----------------------------|-----------|
|  | FABRICANTE: | MARCOS RIBEIRO & CIA LTDA. | COTAS EM: |
| | Vista da placa de identificação do instrumento de pesagem modelo B720 | | ESCALA: |
| | | | |



Serviço Público Federal

MINISTÉRIO DA ECONOMIA
INSTITUTO NACIONAL DE METROLOGIA, QUALIDADE E TECNOLOGIA - INMETRO

Portaria Inmetro/Dimel nº 220, de 8 de outubro de 2019.

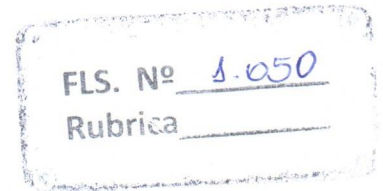

O DIRETOR DE METROLOGIA LEGAL DO INSTITUTO NACIONAL DE METROLOGIA, QUALIDADE E TECNOLOGIA (INMETRO), no exercício da delegação de competência outorgada pelo Senhor Presidente do Inmetro por meio da Portaria nº 257, de 12 de novembro de 1991, conferindo-lhe as atribuições dispostas no subitem 4.1, alínea "b", da regulamentação metrológica aprovada pela Resolução nº 8, de 22 de dezembro de 2016, do Conmetro;

De acordo com o Regulamento Técnico Metrológico para instrumentos de pesagem não automáticos, aprovado pela Portaria Inmetro nº 236/1994;

E considerando os elementos constantes do Processo Inmetro SEI nº 0052600.000315/2018-29 e do Sistema Orquestra nº 1127978, resolve:

Art. 1º Aprovar os modelos LD230 Plus e LD235 Plus, de instrumentos de pesagem não automáticos, classe de exatidão III, marca Lider, e condições de aprovação a seguir especificadas.

1 REQUERENTE/FABRICANTE

Nome: Marcos Ribeiro e Cia Ltda.

Endereço: Av. Jorge Mellem Rezek, 3411, Bairro Industrial Araçatuba - SP

CEP: 16.075-405

CNPJ: 46.686.119/0001-60

2 IDENTIFICAÇÃO DO MODELO

Instrumento de medição: instrumento de pesagem não automático

País de Origem: Brasil

Marca: Lider

Modelos: LD230 Plus e LD235 Plus

Classe de exatidão: III

3 CARACTERÍSTICAS METROLÓGICAS

O modelo a que se refere a presente portaria possui características metrológicas de acordo com a tabela 1, a seguir:

Tabela 1 - Características Metrológicas

| Modelo | LD230 Plus | LD235 Plus |
|---------------------------------------|---|------------|
| Classe de Exatidão | III | |
| Carga Máxima (Max) | $6 \text{ kg} \leq \text{Max} \leq 30 \text{ kg}$ | |
| | 5 / 10 kg | |
| | 6 / 15 kg | |
| | 5 / 15 kg | |
| | 5 / 20 kg | |
| | 6 / 20 kg | |
| | 6 / 30 kg | |
| | 15 / 30 kg | |
| Carga Mínima (Min) | $40 \text{ g} \leq \text{Min} \leq 100 \text{ g}$ | |
| Valor de Divisão de Verificação (e) | $e \geq 2 \text{ g}$ | |
| | 1 / 5 g | |
| | 1 / 2 g | |
| | 2 / 5 g | |
| | 5 / 10 g | |
| Número de divisões de verificação (n) | $n \leq 7\ 500$ | |
| Efeito do dispositivo de tara | até 100 % Max | |
| Faixa de Temperatura | 0 °C / 40 °C | |

FLS. Nº 1.051
 Rubrica _____

4 CARACTERÍSTICAS CONSTRUTIVAS E FUNCIONAIS

Instrumento de pesagem de funcionamento não automático, de equilíbrio automático, eletrônico, digital, computador de preços, contador de peças com as seguintes características construtivas e funcionais:

4.1 Características Construtivas

- gabinete de pesagem produzido em plástico;
- equilíbrio de carga: 01 (uma) célula de carga;
- receptor de carga: em aço inoxidável de 325 mm x 246 mm;
- dispositivo indicador: 02 (dois) mostradores em LCD com 6 (seis) dígitos;
- interfaces: RS 232.

4.2 Características Funcionais

- dispositivo semiautomático de retorno a zero;
- dispositivo semiautomático de manutenção de zero;
- dispositivo semiautomático de tara do tipo subtrativo;
- dispositivo de nivelamento com pés reguláveis e indicador de nível do tipo bolha.

5 CONDIÇÕES PARTICULARES DE CONSTRUÇÃO, INSTALAÇÃO, UTILIZAÇÃO E RESTRIÇÕES

5.1 O modelo LD235 Plus possui dispositivo indicador montado em coluna.

5.2 Os modelos LD230 Plus e LD235 Plus podem ser dotados de múltiplos valores de divisão.

5.3 Os modelos LD230 Plus e LD235 Plus podem funcionar com fonte de alimentação em corrente contínua (DC).

6 ANEXOS

Anexo 1 - Perspectiva do modelo LD230 Plus

Anexo 2 - Vista frontal do modelo LD230 Plus